

mEmObOaRdS[®]

WYPOSAŻAMY SZKOŁY, BIURA I DOMY
WE EQUIP SCHOOLS, OFFICES AND HOMES



KATALOG PRODUKTÓW
PRODUCT CATALOGUE 2018

Spis treści

Table of Contents

Inhaltsverzeichnis

содержание

- 4-6 Certyfikty
Certificates
Zertifikate
Сертификаты
- 8-9 O firmie
About company
- 10 Tablice moderacyjne PRESTIGE
Moderation boards PRESTIGE
Moderationstafeln PRESTIGE
Модерационные доски PRESTIGE
- 11 Tablice moderacyjne PRESTIGE
Moderation boards PRESTIGE
Moderationstafeln PRESTIGE
Модерационные доски PRESTIGE
- 12 Tablice korkowe w ramach dekoracyjnych obrazowych
Cork boards with decorative frame
Korktafeln mit dekorativem Rahmen
Пробковые доски в декоративных рамах
- 13 Tablice magnetyczne w ramach dekoracyjnych obrazowych
Magnetic boards with decorative frame
Magnettafeln mit dekorativem Rahmen
Магнитные доски в декоративных рамах
- 14 Planer tygodniowy
Weekly planner
Wochenplaner
Доска планер еженедельный
- 15 Planer miesięczny
Monthly planner
Monatsplaner
Доска планер ежемесячный
- 16 Tablica obrotowo-jezdna TELESCOPIC
Rotated and mobile board TELESCOPIC
Mobile Tafeln TELESCOPIC
Поворотно-мобильная доска TELESCOPIC
- 17 Tablica obrotowo-jezdna TELESCOPIC
Rotated and mobile board TELESCOPIC
Mobile Tafeln TELESCOPIC
Поворотно-мобильная доска TELESCOPIC
- 18 Tablica obrotowo-jezdna Standard
Rotated and mobile board Standard
Mobile Tafeln Standard
Поворотно-мобильная доска Standard
- 19 Tablica obrotowo-jezdna Basic
Rotated and mobile board Basic
Mobile Tafeln Basic
Поворотно-мобильная доска Basic
- 20 Flipchart BASIC
Flipchart BASIC
Flipchart BASIC
Флипчарт BASIC
- 21 Flipchart na trójnogu PROFESSIONAL
Tripod flipchart PROFESSIONAL
Flipchart PROFESSIONAL
Магнитный флипчарт PROFESSIONAL
- 22 Flipchart mobilny PROFESSIONAL
Mobile flipchart PROFESSIONAL
Flipchart PROFESSIONAL
Мобильный магнитный флипчарт PROFESSIONAL
- 23 Flipchart mobilny, circle PROFESSIONAL
Mobile and circle flipchart PROFESSIONAL
Flipchart circle PROFESSIONAL
Мобильный магнитный флипчарт circle PROFESSIONAL
- 24 Tablica projekcyjna ceramiczna 100" w ramie aluminium PRESTIGE
Ceramic, dry erase and magnetic board 100" with aluminium anodized PRESTIGE frame
Keramik-, Whiteboard und Magnettafeln 100" mit Aluminium Rahmen PRESTIGE
Керамическая проекционная доска в алюминиевой раме PRESTIGE 100"
- 25 Tablica projekcyjna suchościerna magnetyczna 100" w ramie aluminium PRESTIGE
Projection, dry erase and magnetic board 100" with aluminium anodized PRESTIGE frame
Projektions-, Whiteboard und Magnettafeln 100" mit Aluminium Rahmen PRESTIGE
Сухостиральная магнетическая проекционная доска в алюминиевой раме PRESTIGE 100"
- 26 Tablice ceramiczne projekcyjne
Ceramic and projection boards
Keramik-Projektionsboards
Керамические проекционные доски
- 27 Ekran projekcyjny na trójnogu BASIC
Projection screen on tripod Basic
Projektionswand mit Dreibeinstativ Basic
Проекционный экран на треножнике Basic
- 28 Ekran projekcyjny ścienny lub sufitowy BASIC
Projection screen on wall or ceiling Basic
Projektionswand für Wand- oder Deckenmontage Basic
Поворотно-мобильная доска Basic
- 29 Tablice projekcyjne, szklane i magnetyczne
Projection, glass and magnetic boards
Projektions-, Magnet- und Glas-Boards
Проекционные стеклянные магнитные доски
- 30 Tablice szklane magnetyczne
Glass and magnetic boards
Magnethaftendes Glas-Board
Стеклянные магнитные доски
- 31 Tablice korkowe w ramie drewnianej
Cork boards with a wooden frame
Korkboards mit Holzumrandung
Пробковые доски в деревянной раме
- 32 Tablice korkowe w ramie MDF1
Cork boards with MDF1 frame
Korkboards mit MDF1-Umrandung
Пробковые доски в раме MDF1
- 33 Tablice korkowe w ramie MDF3
Cork boards with MDF3 frame
Korkboards mit MDF3-Umrandung
Пробковые доски в раме MDF3
- 34 Tablice korkowe w ramie aluminium Classic
Cork boards with aluminium frame Classic
Korkboards mit Aluminiumrahmen Classic
Пробковые доски в алюминиевой раме Classic
- 35 Tablice korkowe w ramie aluminium Future
Cork boards with aluminium frame Future
Korkboards mit Aluminiumrahmen Future
Пробковые доски в алюминиевой раме Future
- 36 Tablice korkowe w ramie aluminium Modern
Cork boards with aluminium frame Modern
Korkboards mit Aluminiumrahmen Modern
Пробковые доски в алюминиевой раме Modern
- 37 Tablice korkowe obustronne w ramie drewnianej
Double-sided cork boards with a wooden frame
Korkboard mit beidseitiger Holzumrandung
Пробковая двухсторонняя доска в деревянной раме
- 38 Tablice korkowe w ramie drewnianej lakierowanej
Cork boards with a wooden lacquered frame
Korkboards mit lackierter Holzumrandung
Пробковые доски в деревянной лакированной раме
- 39 Tablice korkowe bez ramy
Cork boards without frame
Korkboard, ohne Umrandung
Пробковые доски без рамы
- 40 Tablice korkowe bez ramy
Cork boards without frame
Korkboard, ohne Umrandung
Пробковые доски без рамы
- 41 Tablice suchościerna magnetyczne w ramie drewnianej
Dry erase and magnetic boards with wooden frame
Trocken abwischbare Magnetwände mit Holzumrandung
Белые магнитные доски в деревянной раме

- 42 Tablice suchościeralne magnetyczne w ramie MDF1
Dry erase and magnetic boards with MDF1 frame
Trocken abwischbare Magnetwände mit MDF1-Umrandung
Белые магнитные доски в раме MDF1
- 43 Tablice suchościeralne magnetyczne w ramie MDF3
Dry erase and magnetic boards with MDF3 frame
Trocken abwischbare Magnetwände mit MDF3-Umrandung
Белые магнитные доски в раме MDF3
- 44 Tablice suchościeralne magnetyczne w ramie aluminiowej Classic
Dry erase and magnetic boards with aluminium frame Classic
Trocken abwischbare Magnetwände mit Aluminiumrahmen Classic
Белые магнитные доски в алюминиевой раме Classic
- 45 Tablice suchościeralne magnetyczne w ramie aluminiowej Future
Dry erase and magnetic boards with aluminium frame Future
Trocken abwischbare Magnetwände mit Aluminiumrahmen Future
Белые магнитные доски в алюминиевой раме Future
- 46 Tablice suchościeralne magnetyczne w ramie aluminiowej Modern
Dry erase and magnetic boards with aluminium frame Modern
Trocken abwischbare Magnetwände mit Aluminiumrahmen Modern
Белые магнитные доски в алюминиевой раме Modern
- 47 Tablice suchościeralne magnetyczne w ramie drewnianej lakierowanej
Dry erase and magnetic boards with a wooden lacquered frame
Trocken abwischbare Magnetwände mit lackierter Holzumrandung
Магнитные доски в деревянной лакированной раме
- 48 Tablice DUO w ramie drewnianej
DUO boards with a wooden frame
DUO-Boards mit lackierter Holzumrandung
Доски DUO в деревянной раме
- 49 Tablice filcowe w ramie aluminiowej Classic
Felt boards with aluminium frame Classic
Filz-Pinnwände mit eloxiertem Aluminiumrahmen Classic
Пробковые доски в алюминиевой раме Modern
- 50 Tablice szkolne
School boards
Tafeln für jede Klasse und Abmessung.
Школьные доски
- 51 Tablice TRYPTYK suchościeralne-magnetyczne w ramie aluminiowej
Magnetic multi-panel boards with aluminium frame
Magnethaftende Klapptafeln mit Aluminiumrahmen
Доски трехэлементные магнитные в алюминиевой раме
- 52 Tablice TRYPTYK kredowe-magnetyczne w ramie aluminiowej
Magnetic multi-panel boards with aluminium frame
Magnethaftende Klapptafeln mit Aluminiumrahmen
Пробковая двухсторонняя доска в алюминиевой раме
- 53 Tablice TRYPTYK kredowe-magnetyczne w ramie aluminiowej
Magnetic multi-panel boards with aluminium frame
Magnethaftende Klapptafeln mit Aluminiumrahmen
Пробковая двухсторонняя доска в алюминиевой раме
- 54 Tablice suchościeralne magnetyczne w kropki
Dry erase and magnetic boards with spots
Magnethaftende Whiteboards, gepunktet
Белые магнитные доски в точки
- 55 Tablice suchościeralne magnetyczne w linię
Dry erase and magnetic boards with lines
Magnethaftende Whiteboards, liniert
Белые магнитные доски в линии
- 56 Tablice suchościeralne magnetyczne w kratkę
Dry erase and magnetic boards with squared
Magnethaftende Whiteboards, kariert
Белые магнитные доски в клетку
- 57 Tablice kredowe magnetyczne w ramie aluminiowej Classic
Chalk and magnetic boards with aluminium frame Classic
Magnethaftende Kreidetafeln mit eloxiertem Aluminiumrahmen Classic
Меловые магнитные доски в алюминиевой раме Classic
- 58 Tablice kredowe magnetyczne w kratkę w ramie aluminiowej Classic
Chalk and magnetic boards squared with aluminium frame Classic
Magnethaftende Kreidetafeln, kariert mit eloxiertem Aluminiumrahmen Classic
Меловые магнитные доски в клетку в алюминиевой раме Classic
- 59 Tablice kredowe magnetyczne w ramie aluminiowej Classic
Chalk and magnetic boards with aluminium frame Classic
Magnethaftende Kreidetafeln mit eloxiertem Aluminiumrahmen Classic
Меловые магнитные доски в алюминиевой раме Classic
- 60 Tablice kredowe w ramie drewnianej
Chalk boards with a wooden frame
Kreidetafeln mit Holzumrandung
Меловые доски в деревянной раме
- 61 Tablice kredowe w ramie drewnianej lakierowanej
Chalk boards with a wooden lacquered frame
Kreidetafeln mit lackierter Holzumrandung
Меловые доски в деревянной лакированной раме
- 62 Tablice kredowe w ramie drewnianej lakierowanej
Chalk boards with a wooden lacquered frame
Kreidetafeln mit lackierter Holzumrandung
Меловые доски в деревянной лакированной раме
- 63 Potykaczki kredowe obustronne
Double-sided chalk stand
Beidseitige, kreidebeschriftbare A-Reiter
Двухсторонние меловые стелды
- 64 Stojak obustronny aluminiowy na plakaty
Double-sided aluminium poster stand
Aluminiumständer ermöglicht einen schnellen Austausch des Posters
Двухсторонняя алюминиевая стойка для постеров
- 65 Stojak na ulotki
Leaflet stand
Prospekthalter aus Metall mit einem Aluminiumrahmen
Стойка для буклетов
- 66 Ramka aluminiowa plakatu
Aluminium poster frame
Posterrahmen
Плакатные рамки
- 67 Tablice stalowe nierdzewne magnetyczne
Stainless steel and magnetic boards
Edelstahl-Magnetwände
Металлические магнитные доски
- 68 Antyramy szklane
Glass clip frame
Glas-Wechselrahmen
Стекланные рамки-клип
- 69 Antyramy plexi
Plexi clip frame
Plexiglas-Wechselrahmen
Рамка клип-плекси
- 70 Nadruk na tablicy suchościeralnej magnetycznej
The print on the whiteboard
Druck auf magnethaftendem, trocken abwischbarem Board
Печать на магнитно-маркерной доске
- 71 Nadruki na folii samoprzylepnej
The print on the adhesive foil
Druck auf Selbstklebefolie
Печать на самоклеющейся фольге
- 72 Akcesoria do tablic
Accessories for boards
Board-Zubehör
Аксессуары для досок
- 73 Akcesoria do tablic
Accessories for boards
Board-Zubehör
Аксессуары для досок **Novelty**
- 74 Akcesoria do tablic
Accessories for boards
Board-Zubehör
Аксессуары для досок **Novelty**
- 75 Dane techniczne
Technical details **Novelty**

Certyfikaty zgodności

Certificate of conformity

Konformitätszertifikat

Сертификат соответствия

COBRABID-BBC BIURO BADAŃ I CERTYFIKACJI Sp. z o.o.
ZAKŁAD CERTYFIKACJI COBRABID-BBC
Institute of Certification COBRABID-BBC





CERTYFIKAT ZGODNOŚCI Nr 1/15
uprawniający do oznaczenia wyrobu znakiem bezpieczeństwa

Nazwa i adres posiadacza certyfikatu: AMEX STATIONERY Sp. z o.o.
ul. Sikorski 2
31-589 Kraków, Polska

Nazwa i adres producenta: MEMOBOARDS Sp. z o.o.
ul. Biskupińska 5
30-732 Kraków, Polska

Nazwa wyrobu: Tablice wiszące marki MEMOBOARDS

Wykaz: Tablice korkowe (TC, TP), Tablice suchocieralne (TS), Tablice magnetyczne (TM),
Tablice ceramiczne (TE), Tablice kredowe (TB, TM), Tablice filcowe (TF),
Tablice mapy (MAP), Tablice szklane (SZM)

Program certyfikacji: PROCER - 02
(zgodnie z PN-EN ISO/IEC 17067:2014)

Certyfikat Zgodności został wydany na podstawie procesu certyfikacji wyrobu w oparciu o procedury
obowiązujące w Zakładzie Certyfikacji COBRABID-BBC uwzględniając badania laboratoryjne

Arkusz Oceny Jednostki Certyfikującej: Nr 1/02/15 z dnia 07.01.2015 r.

Wyrób spełnia wymagania zawarte w: PN-EN 14434:2010

Certyfikat Zgodności został wydany 08.01.2015 r. i jest ważny do 07.01.2019 r.
Dotyczy wyłącznie egzemplarzy wyrobu posiadających identyczne właściwości (parametry) jak
przedstawiony do badań wzór (wzory) i odwołujących się wymaganiom określonym powyżej.
Prawa i obowiązki posiadacza certyfikatu zostały określone w Umowie Nr 1M/15
z dnia 08.01.2015 r.



Dyrektor Zakładu Certyfikacji
mgr inż. Henryka Krzepkowska

COBRABID-BBC Biuro Badań i Certyfikacji Sp. z o.o., 00-842 Warszawa, ul. Łaska 15
tel.: +48 22 654 16 60, tel./fax: +48 22 654 16 80
www.cobrabid-bbc.com.pl, e-mail: hbc@cobrabid-bbc.com.pl

COBRABID-BBC BIURO BADAŃ I CERTYFIKACJI Sp. z o.o.
ZAKŁAD CERTYFIKACJI COBRABID-BBC
Institute of Certification COBRABID-BBC





KONFORMITÄTZERTIFIKAT Nr. 1/15
für die Kennzeichnung des Erzeugnisses mit Sicherheitszeichen

Name und Anschrift des Zertifikatsinhabers: AMEX STATIONERY Sp. z o.o.
ul. Sikorski 2
31-589 Kraków, Polen

Name und Anschrift des Herstellers: MEMOBOARDS Sp. z o.o.
ul. Biskupińska 5
30-732 Kraków, Polen

Bezeichnung des Erzeugnisses: Hängende Tafeln von MEMOBOARDS

Verzeichnis: Kork-Pintafeln (TC, TP), Trockenabwischbare Tafeln (TS),
Magnetische Tafeln (TM), Emailierte Tafeln (TE), Kreidetafeln (TB, TM),
Filztafeln (TF), Kartentafeln (MAP), Glastafeln (SZM)

Zertifizierungsprogramm: PROCER - 02
(gemäß Typ 3 PN-EN ISO/IEC 17067:2014)

Das Konformitätszertifikat wurde aufgrund des Zertifizierungsverfahrens nach den bei der
Zertifizierungsstelle COBRABID-BBC geltenden Bedingungen unter Berücksichtigung der
Laboruntersuchungen erstellt.

Beurteilungsbogen der Zertifizierungsstelle: Nr. 1/02/15 vom 07.01.2015

Das Erzeugnis erfüllt die Anforderungen gemäß: PN-EN 14434:2010

Das Konformitätszertifikat wurde am 08.01.2015 erstellt und ist bis zum 07.01.2019 gültig.
Gilt nur für Stücke des Erzeugnisses, deren Eigenschaften (Parameter) mit den Eigenschaften des (der) zur
Prüfung vorgelegten Musterstücks (Musterstücke) übereinstimmen und den oben genannten Anforderungen
entsprechen.

Die Rechte und Pflichten des Zertifikatsinhabers wurden im Vertrag Nr. 1M/15 vom
08.01.2015 bestimmt.



Leiterin der Zertifizierungsstelle
Mag. Ing. Henryka Krzepkowska

COBRABID-BBC Biuro Badań i Certyfikacji Sp. z o.o., 00-842 Warszawa, ul. Łaska 15
tel.: +48 22 654 16 60, tel./fax: +48 22 654 16 80
www.cobrabid-bbc.com.pl, E-Mail: hbc@cobrabid-bbc.com.pl

COBRABID-BBC BIURO BADAŃ I CERTYFIKACJI Sp. z o.o.
ZAKŁAD CERTYFIKACJI COBRABID-BBC
Institute of Certification COBRABID-BBC





CERTIFICATE OF CONFORMITY No. 1/15
entitlement to use the safety mark for product

Name and address of the certificate holder: AMEX STATIONERY Sp. z o.o.
ul. Sikorski 2
31-589 Kraków, Poland

Name and address of the producer: MEMOBOARDS Sp. z o.o.
ul. Biskupińska 5
30-732 Kraków, Poland

Name of the product: Boards - brand MEMOBOARDS

List: Cork boards (TC, TP), Dry-erase boards (TS), Magnetic boards (TM),
Ceramic boards (TE), Chalk boards (TB, TM), Felt pinboards (TF),
Map boards (MAP), Glass boards (SZM)

Program of the certification: PROCER - 02
(by type 3 PN-EN ISO/IEC 17067:2014)

Certificate of Conformity has been issued on the basis of the verification process of the product in accordance
with the procedures in force in the Certification Body COBRABID-BBC taking into account laboratory tests

Sheet Evaluation of the Certification Body: No. 1/02/15 dated on 07.01.2015

Product complies with requirements listed in: PN-EN 14434:2010

Certificate of Conformity has been issued 08.01.2015 r. and is valid until 07.01.2019 r.
The certificate is applicable only to products which features (parameters) are identical to sample(s)
given for evaluation and compliant to requirements stated above.

Rights and responsibilities of the owner of the certificate have been established in an
Agreement No. 1M/15 dated on 08.01.2015



Director
Institute of Certification
mgr inż. Henryka Krzepkowska

COBRABID-BBC Testing and Certification Office Sp. z o.o., 00-842 Warsaw, 15 Łaska Str, Poland
tel.: +48 22 654 16 60, tel./fax: +48 22 654 16 80
www.cobrabid-bbc.com.pl, e-mail: hbc@cobrabid-bbc.com.pl

COBRABID-BBC BIURO BADAŃ I CERTYFIKACJI Sp. z o.o.
ZAKŁAD CERTYFIKACJI COBRABID-BBC
Institute of Certification COBRABID-BBC





СЕРТИФИКАТ СООТВЕТСТВИЯ № 1/15
дающий право на маркировку изделия символом безопасности

Название и адрес владельца сертификата: AMEX STATIONERY Sp. z o.o.
ul. Sikorski 2
31-589 Kraków, Pольша

Название и адрес изготовителя: MEMOBOARDS Sp. z o.o.
ul. Biskupińska 5
30-732 Kraków, Pольша

Наименование изделия: Доски напечатанные марки MEMOBOARDS

Перечень: Доски пробковые (TC, TP), Доски с возможностью сухого стирания (TS),
Доски магнитные (TM), Доски керамические (TE), Доски меловые (TB, TM),
Доски фетровые (TF), Рамы для географических карт (MAP),
Доски стеклянные (SZM)

Программа сертификации: PROCER - 02
(в соответствии с типом 3 PN-EN ISO/IEC 17067:2014)

Сертификат соответствия выдан на основании процесса сертификации изделия с учетом
процедур, действующих в Органе сертификации COBRABID-BBC и предусматривающей
проведение лабораторных испытаний.

Лист оценки органа сертификации: № 1/02/15 от 07.01.2015 г.

Изделие соответствует требованиям, предусмотренным в: PN-EN 14434:2010

Сертификат соответствия выдан 08.01.2015 г. и действителен до 07.01.2019 г.
Разрешается использовать на экземпляре изделия, которые характеризуются идентичными
свойствами (параметрами) образцу (образцам), представленному для испытания, и соответствует
вышеуказанным требованиям.

Права и обязанности владельца сертификата описаны в Договоре № 1M/15
от 08.01.2015 г.



Директор органа сертификации
mgr inż. Henryka Krzepkowska

COBRABID-BBC Biuro Badań i Certyfikacji Sp. z o.o., 00-842 Warszawa, ul. Łaska 15
tel.: +48 22 654 16 60, tel./fax: +48 22 654 16 80
www.cobrabid-bbc.com.pl, e-mail: hbc@cobrabid-bbc.com.pl



Certyfikaty zgodności

Certificate of conformity

Konformitätszertifikat

Сертификат соответствия

COBRABID-BBC BIURO BADAŃ I CERTYFIKACJI Sp. z o.o.
ZAKŁAD CERTYFIKACJI COBRABID-BBC
 Institute of Certification COBRABID-BBC

CERTYFIKAT ZGODNOŚCI Nr 2/15
 uprawniający do oznaczenia wyrobu znakiem bezpieczeństwa

Nazwa i adres posiadacza certyfikatu: AMEX STATIONERY Sp. z o.o.,
 ul. Sikorski 2
 31-589 Kraków, Polska

Nazwa i adres producenta: j. w.

Nazwa wyrobu: Tablice stojące marki MEMOBOARDS

Wykaz: **Tablice obrótowo-jezdne (TMOJ)**
Flipcharty (FM)
Stojaki do tablic i map (ST, SM)
Stojaki / Potykaçe (PK)

Program certyfikacji: **PROCER - 02**
(typ 3 PN-EN ISO/IEC 17067:2014)

Certyfikat Zgodności został wydany na podstawie procesu certyfikacji wyrobu w oparciu o procedury obowiązujące w Zakładzie Certyfikacji COBRABID-BBC uwzględniające badania laboratoryjne.

Aktuśz Oceny Jednostki Certyfikacji: Nr 2/02/15 z dnia 07.01.2015 r.

Wyrób spełnia wymagania zawarte w: PN-EN 14434:2010

Certyfikat Zgodności został wydany 08.01.2015 r. i jest ważny do 07.01.2019 r.
 Dobaży wyliczanie egzemplarzy wyrobu posiadających identyczne parametry) jak przedstawiony do badań w/w (czyli) i) technologicznych wymaganost okrestnym pozostaj.
 Prawa i obowiązki posiadacza certyfikatu zostały określone w Umowie Nr 1M/15 z dnia 08.01.2015 r.



Dyrektor Zakładu Certyfikacji

 mgr inż. Henryka Krzepkowska

COBRABID-BBC Biuro Badań i Certyfikacji Sp. z o.o., 00-842 Warszawa, ul. Łaska 15
 tel.: +48 22 654 16 60, tel./fax: +48 22 654 16 80
 www.cobrabid-bbc.com.pl, e-mail: hbc@cobrabid-bbc.com.pl

COBRABID-BBC BIURO BADAŃ I CERTYFIKACJI Sp. z o.o.
ZAKŁAD CERTYFIKACJI COBRABID-BBC
 Institute of Certification COBRABID-BBC





KONFORMITÄTZERTIFIKAT Nr. 2/15
 für die Kennzeichnung des Erzeugnisses mit Sicherheitszeichen

Name und Anschrift des Zertifikatsinhabers: AMEX STATIONERY Sp. z o.o.,
 ul. Sikorski 2
 31-589 Kraków, Polen

Name und Anschrift des Herstellers: s.o.

Bezeichnung des Erzeugnisses: **Stehende Tafeln von MEMOBOARDS**

Verzeichnis: **Dreh- und fahrbare Tafeln (TMOJ),**
Flipcharts (FM),
Tafel- und Kartenständer (ST, SM),
Ständer / Stopper (PK)

Zertifizierungsprogramm: **PROCER - 02**
(gemäß Typ 3 PN-EN ISO/IEC 17067:2014)

Das Konformitätszertifikat wurde aufgrund des Zertifizierungsverfahrens nach den bei der Zertifizierungsstelle COBRABID-BBC geltenden Bedingungen unter Berücksichtigung der Laboruntersuchungen erstellt.

Beurteilungsbogen der Zertifizierungsstelle: Nr. 2/02/15 vom 07.01.2015

Das Erzeugnis erfüllt die Anforderungen gemäß PN-EN 14434:2010

Das Konformitätszertifikat wurde am 08.01.2015 erstellt und ist bis zum 07.01.2019 gültig
 Gilt nur für Stücke des Erzeugnisses, deren Eigenschaften (Parameten) mit den Eigenschaften des (der) zur Prüfung vorgelegten Musterstückes (Musterstückes) übereinstimmen und den oben genannten Anforderungen entsprechen.
 Die Rechte und Pflichten des Zertifikatsinhabers wurden im Vertrag Nr. 1M/15 vom 08.01.2015 bestimmt.





Leiterin der Zertifizierungsstelle

 Mag. Ing. Henryka Krzepkowska

COBRABID-BBC Biuro Badań i Certyfikacji Sp. z o.o., 00-842 Warszawa, ul. Łaska 15
 tel.: +48 22 654 16 60, tel./fax: +48 22 654 16 80
 www.cobrabid-bbc.com.pl, E-Mail: hbc@cobrabid-bbc.com.pl

COBRABID-BBC BIURO BADAŃ I CERTYFIKACJI Sp. z o.o.
ZAKŁAD CERTYFIKACJI COBRABID-BBC
 Institute of Certification COBRABID-BBC

CERTIFICATE OF CONFORMITY No. 2/15
 entitlement to use the safety mark for product

Name and address of the certificate holder: AMEX STATIONERY Sp. z o.o.,
 ul. Sikorski 2
 31-589 Kraków, Poland

Name and address of the producer: as stated above

Name of the product: **Standing boards - brand MEMOBOARDS**

List: **Rotated and mobile boards (TMOJ)**
Flipcharts (FM)
Stands to use with boards and maps (ST, SM)
Double sided stand boards (PK)

Program of the certification: **PROCER - 02**
(by type 3 PN-EN ISO/IEC 17067:2014)

Certificate of Conformity has been issued on the basis of the certification process of the product in accordance with the procedures in force in the Certification Body COBRABID-BBC taking into account laboratory tests.

Sheet Evaluation of the Certification Body: No. 2/02/15 dated on 07.01.2015

Product complies with requirements listed in: PN-EN 14434:2010

Certificate of Conformity has been issued 08.01.2015 and is valid until 07.01.2019
 The certificate is applicable only to products which features (parameters) are identical to sample(s) given for evaluation and compliant to requirements stated above.
 Rights and responsibilities of the owner of the certificate have been established in an Agreement No. 1M/15 dated on 08.01.2015

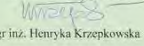

Director
 Institute of Certification

 mgr inż. Henryka Krzepkowska

COBRABID-BBC Testing and Certification Office Co. Ltd., 00-842 Warsaw, 15 Łaska Str., Poland
 tel.: +48 22 654 16 60, tel./fax: +48 22 654 16 80
 www.cobrabid-bbc.com.pl, e-mail: hbc@cobrabid-bbc.com.pl

COBRABID-BBC BIURO BADAŃ I CERTYFIKACJI Sp. z o.o.
ZAKŁAD CERTYFIKACJI COBRABID-BBC
 Institute of Certification COBRABID-BBC





СЕРТИФИКАТ СООТВЕТСТВИЯ № 2/15
 дающий право на маркировку изделия символом безопасности

Название и адрес владельца сертификата: AMEX STATIONERY Sp. z o.o.,
 ul. Sikorski, 2
 31-589 Kraków, Польша

Название и адрес изготовителя: см. выше

Наименование изделия: **Доски стояние марки MEMOBOARDS**

Перечень: **Доски поворотнo-перевивные (TMOJ),**
Флипчарты (FM),
Стенды (ST, SM),
Штандеры (PK)

Программа сертификации: **PROCER - 02**
(в соответствии с типом 3 PN-EN ISO/IEC 17067:2014)

Сертификат соответствия выдан на основании процесса сертификации изделия с учетом процедуры, действующей в Органе сертификации COBRABID-BBC и результатов лабораторных исследований.

Лист оценки органа сертификации: № 2/02/15 от 07.01.2015 г.

Изделие соответствует требованиям, предусмотренным в: PN-EN 14434:2010

Сертификат соответствия выдан 08.01.2015 г. и действителен до 07.01.2019 г.
 Распространяется исключительно на экземпляры изделий, которые характеризуются идентичными характеристиками (параметрами) образцу (образцам), представленному для испытаний, и соответствуют выданным требованиям.
 Права и обязанности владельца сертификата описаны в Договоре № 1M/15 от 08.01.2015 г.



Директор органа сертификации

 магистр-инженер Генрика Крзепковска

COBRABID-BBC Biuro Badań i Certyfikacji Sp. z o.o., 00-842 Warszawa, ul. Łaska 15
 tel.: +48 22 654 16 60, tel./fax: +48 22 654 16 80
 www.cobrabid-bbc.com.pl, e-mail: hbc@cobrabid-bbc.com.pl

Certyfikaty zgodności
Certificate of conformity
Konformitätszertifikat
Сертификат соответствия

COBRABID-BBC BIURO BADAŃ I CERTYFIKACJI Sp. z o.o.
ZAKŁAD CERTYFIKACJI COBRABID-BBC
Institute of Certification COBRABID-BBC





CERTYFIKAT ZGODNOŚCI Nr 1/1/15
uprawiający do oznaczenia wyrobów znakami bezpieczeństwa
(rozszerzenie Nr 1 Certyfikatu Zgodności Nr 1/15 z dnia 08.01.2015 r.)

Nazwa i adres posiadacza certyfikatu: AMEX STATIONERY Sp. z o.o.
ul. Sikorski 2
31-589 Kraków, Polska

Nazwa i adres producenta: MEMOBOARDS Sp. z o.o.
ul. Biskupińska 5
30-732 Kraków, Polska

Nazwa wyrobu: Tablice wiszące marki MEMOBOARDS

Wyrób, o który został rozszerzony certyfikat: Tablice tryptyk (TR)

Program certyfikacji: **PRO CER - 02**
(według typu 3 PN-EN ISO/IEC 17067:2013)

Certyfikat Zgodności został wydany na podstawie procesu certyfikacji wyrobu w oparciu o procedury obowiązujące w Zakładzie Certyfikacji COBRABID-BBC uwzględniające badania laboratoryjne

Arkusz Oceny Jednostki Certyfikującej: Nr 1/02/15 z dnia 07.01.2015 r.

Wyrób spełnia wymagania zawarte w: PN-EN 14434:2010

Certyfikat Zgodności został wydany 10.11.2015 r. i jest ważny do 07.01.2019 r.
Dotyczy wyłącznie egzemplarzy wyrobów posiadających identyczne właściwości (parametry) jak przedmiotowe do badań, które (one) i odpowiadających wymaganiom określonym powyżej.
Prawa i obowiązki posiadacza certyfikatu zostały określone w Umowie Nr 1M/15 z dnia 08.01.2015 r.



Dyrektor Zakładu Certyfikacji
[Signature]
mgr inż. Henryka Krzepkowska

COBRABID-BBC (Biuro Badań i Certyfikacji) Sp. z o.o., 00-872 Warszawa, ul. Chłodnia 64
tel.: (+48 22 654 16 60), tel. fax: (+48 22 654 16 80)
www.cobrabid-bbc.pl, e-mail: biuro@cobrabid-bbc.pl

COBRABID-BBC BIURO BADAŃ I CERTYFIKACJI Sp. z o.o.
ZAKŁAD CERTYFIKACJI COBRABID-BBC
Institute of Certification COBRABID-BBC





KONFORMITÄTZERTIFIKAT Nr. 1/1/15
für die Kennzeichnung des Erzeugnisses mit Sicherheitszeichen
(Erweiterung Nr. 1 des Konformitätszertifikats Nr. 1/15 vom 08.01.2015)

Name und Anschrift des Zertifikatsinhabers: AMEX STATIONERY Sp. z o.o.
ul. Sikorski 2
31-589 Kraków, Polen

Name und Anschrift des Herstellers: MEMOBOARDS Sp. z o.o.
ul. Biskupińska 5
30-732 Kraków, Polen

Bezeichnung des Erzeugnisses: Hängende Tafeln von MEMOBOARDS

Das Produkt, wodurch das Zertifikat erweitert wurde: Klapp Tafeln (TR)

Zertifizierungsprogramm: **PRO CER - 02**
(gemäß Typ 3 PN-EN ISO/IEC 17067:2013)

Das Konformitätszertifikat wurde aufgrund des Zertifizierungsverfahrens nach den bei der Zertifizierungsstelle COBRABID-BBC geltenden Bedingungen unter Berücksichtigung der Laborüberwachungen erstellt.

Beurteilungshogen der Zertifizierungsstelle: Nr. 1/02/15 vom 07.01.2015

Das Erzeugnis erfüllt die Anforderungen gemäß: PN-EN 14434:2010

Das Konformitätszertifikat wurde am 10.11.2015 erstellt und ist bis zum 07.01.2019 gültig.
Gilt nur für Stücke des Erzeugnisses, deren Eigenschaften (Parameter) mit den Eigenschaften des (der) zur Prüfung vorgelegten Musterstücks (Musterstücke) übereinstimmen und den oben genannten Anforderungen entsprechen.
Die Rechte und Pflichten des Zertifikatsinhabers wurden im Vertrag Nr. 1M/15 vom 08.01.2015 bestimmt.



Leiterin der Zertifizierungsstelle
[Signature]
Mag. Ing. Henryka Krzepkowska

COBRABID-BBC (Biuro Badań i Certyfikacji) Sp. z o.o., 00-872 Warszawa, ul. Chłodnia 64
tel.: (+48 22 654 16 60), tel. fax: (+48 22 654 16 80)
www.cobrabid-bbc.pl, e-mail: biuro@cobrabid-bbc.pl

COBRABID-BBC BIURO BADAŃ I CERTYFIKACJI Sp. z o.o.
ZAKŁAD CERTYFIKACJI COBRABID-BBC
Institute of Certification COBRABID-BBC





CERTIFICATE OF CONFORMITY No. 1/1/15
entitlement to use the safety mark for product
(extension No. 1 of the Certificate of Conformity No. 1/15 dated on 08.01.2015)

Name and address of the certificate holder: AMEX STATIONERY Sp. z o.o.
ul. Sikorski 2
31-589 Kraków, Poland

Name and address of the producer: MEMOBOARDS Sp. z o.o.
ul. Biskupińska 5
30-732 Kraków, Poland

Name of the product: Boards - brand MEMOBOARDS

Product by which the certificate has been extended: Multi-panel boards (TR)

Program of the certification: **PRO CER - 02**
(in accordance with type 3 PN-EN ISO/IEC 17067:2013)

Certificate of Conformity has been issued on the basis of the certification process of the product in accordance with the procedures in force in the Certification Body COBRABID-BBC using international Laboratory tests

Sheet Evaluation of the Certification Body: No. 1/02/15 dated on 07.01.2015

Product complies with requirements listed in: PN-EN 14434:2010

Certificate of Conformity has been issued 10.11.2015 r. and is valid until 07.01.2019 r.
The certificate is applicable only to products, which features (parameters) are identical to sample(s) given for evaluation and compliant to requirements stated above.
Rights and responsibilities of the owner of the certificate have been established in an Agreement No. 1M/15 dated on 08.01.2015.



Director
Institute of Certification
[Signature]
mgr inż. Henryka Krzepkowska

COBRABID-BBC (Institute and Certification Office) Sp. z o.o., 00-872 Warszawa, ul. Chłodnia 64, Poland
tel.: (+48 22 654 16 60), tel. fax: (+48 22 654 16 80)
www.cobrabid-bbc.pl, e-mail: biuro@cobrabid-bbc.pl

COBRABID-BBC BIURO BADAŃ I CERTYFIKACJI Sp. z o.o.
ZAKŁAD CERTYFIKACJI COBRABID-BBC
Institute of Certification COBRABID-BBC





СЕРТИФИКАТ СООТВЕТСТВИЯ № 1/1/15
дающий право на маркировку изделия символом безопасности
(расширение № 1 сертификата соответствия № 1/15 от 08.01.2015 г.)

Название и адрес владельца сертификата: AMEX STATIONERY Sp. z o.o.
ul. Sikorski, 2
31-589 Kraków, Польша

Название и адрес изготовителя: MEMOBOARDS Sp. z o.o.
ul. Biskupińska, 5
30-732 Kraków, Польша

Наименование изделия: Доски настенные марки MEMOBOARDS

Изделие, о котором был расширен сертификат: Трехэлементные доски (TR)

Программа сертификации: **PRO CER - 02**
(в соответствии с типом 3 PN-EN ISO/IEC 17067:2013)

Сертификат соответствия выдан на основании процесса сертификации изделия с учетом процедур, действующих в Органе сертификации COBRABID-BBC и производственной лаборатории.

Лист оценки органа сертификации: № 1/02/15 от 07.01.2015 г.

Изделие соответствует требованиям, предусмотренным в: PN-EN 14434:2010

Сертификат соответствия выдан 10.11.2015 г. и действителен до 07.01.2019 г.
Распространяется исключительно на экземпляры изделий, которые характеризуются идентичными свойствами (параметрами) образцу (образцам), представленному(ым) для испытаний, и соответствию выданным требованиям.
Правы и обязанности владельца сертификата описаны в Договоре № 1M/15 от 08.01.2015 г.



Директор органа сертификации
[Signature]
магистр-инженер Генриета Крзепковска

COBRABID-BBC (Biuro Badań i Certyfikacji) Sp. z o.o., 00-872 Warszawa, ul. Chłodnia 64
tel.: (+48 22 654 16 60), tel. fax: (+48 22 654 16 80)
www.cobrabid-bbc.pl, e-mail: biuro@cobrabid-bbc.pl



PL

Memoboards Sp. z o. o. jest częścią Polskiej Spółki Amex Stationery Group. Jesteśmy producentem od 25 lat. Obecnie marka Memoboards zajmuje kluczowe miejsce wśród produktów branży artykułów biurowych i szkolnych.

Kieruje nami pasja, która bezustannie inspirowuje nas do realizacji ciekawych i oryginalnych pomysłów. Kreując nowe produkty komunikacji wizualnej bierzemy pod uwagę zarówno ich funkcjonalność, jak i komfort podczas codziennego użytkowania.

Wykorzystanie materiałów wysokiej jakości pozwala nam na udzielenie okresu gwarancji nawet do 25 lat. Tablice wiszące i wolno stojące posiadają Certyfikat Zgodności i spełniają wymagania określone w normie PN-EN 14434:2010. Oferujemy szeroki wybór produktów: tablice korkowe, tablice suchocieralne magnetyczne, tablice projekcyjne, tablice ceramiczne, tablice kredowe, tablice filcowe, tablice obrotowo-jezdne, flipcharty, stojaki, potykacze, ramy plakatu, ekrany projekcyjne, tablice szklane, tablice OEM pod zamówienie klienta, akcesoria oraz podkładki korkowe.

Amex Stationery Group Polska jest wyłącznym dystrybutorem produktów marki Memoboards. W ciągu zaledwie 6 lat obserwujemy bardzo dynamiczny rozwój sprzedaży produktów Memoboards, zarówno na rynku polskim i zagranicznym.

Tablice Memoboards dostarczamy do ponad 1500 klientów za pośrednictwem następujących kanałów:

- hurtowni i sklepów detalicznych na rynku tradycyjnym
- hipermarketów, supermarketów i internetu na rynku nowoczesnym
- na rynku zagranicznym.

Zapraszamy do zapoznania się z naszą ofertą i kontaktu z Działem Sprzedaży.

EN

Memoboards Ltd. is a part of the Amex Stationery Group from Poland. We are a manufacturer of boards with 25 years of experience.

Memoboards boards are the products that make office work organisation, school education or even a home learning place an effective and efficient carrier of knowledge and information. We are being driven by the passion which is constantly inspiring us to expand Memoboards products. While designing the boards, we are considering their functionality and comfort during every day use.

We are constantly improving the quality of Memoboards products and the use of high-quality materials, which means we may grant warranty period up to even 25 years. All our products have Certificate of Conformity and meet the requirements laid down in norm PN-EN 14434: 2010. Let us not forget about environment protection. About ecological products which are human and natural, and environment friendly. The use of properly selected materials will enable us to recycle and reprocess Memoboards products in the future.

At the moment, Memoboards is a fixed brand among the products of office and school supply industry. On the basis of many years of experience and expertise, we are offering products which ideally meet our clients' requirements.

We offer the following products: cork boards, dry erase and magnetic boards, projection boards, ceramic boards, chalk boards, felt boards, rotated and mobile boards, flipcharts, stands, poster frames, projection screens, glass boards, OEM boards, accessories and cork coasters, pads.

It needs to be emphasised that the success and the dynamic growth of Memoboards brand was possible due to a long-term and rewarding cooperation with befriended wholesaling and chain business partners inside the country and abroad.

Amex Stationery Group Poland is the exclusive distributor of Memoboards products. Within only 6 years, there has been rapid development and growth in sales of products Memoboards, both on the Polish and foreign markets.

We supply our products to more than 1,500 customers through the following channels:

- wholesalers, retail shops, industrial end-users
- modern market: hyper and supermarkets, internet
- foreign markets.

We invite you to familiarize yourself with our offer and contact our Sales Department.

 Memoboards Sp. z o. o. ist Teil der polnischen Gesellschaft Amex Stationery Group. Als erfahrene Hersteller fertigen wir seit bereits 25 Jahren Tafeln her.

Als effizienter Informationsträger ermöglichen Tafeln der Marke Memoboards die Arbeit im Büro, der Schule und zu Hause effizient zu gestalten. Angetrieben von der Liebe zur Entwicklung der Memoboards-Produkte arbeiten wir an ihnen und verbessern sie stets weiter. Beim Entwurf Produkte visueller Kommunikation berücksichtigen wir ihre Funktionalität und ihren Anwendungskomfort im Alltag.

Durch Anwendung hochwertiger Stoffe arbeiten wir und erhöhen stets die Qualität der Memoboards-Produkte. Dadurch können Sie sich einer bis zu 25 Jahre Garantie an unseren Produkten erfreuen. Alle unsere Produkte besitzen eine Konformitätserklärung und erfüllen Anforderungen der Norm PN-EN 14434:2010. Entsprechend auserlesene Werkstoffe zur Herstellung unserer Tafeln sind Umwelt- und Anwendungsfreundlich.

Aktuell belegt die Marke Memoboards einen festen Platz unter Produkten fürs Büro und Schulen. In unserem Sortiment finden Sie: Korktafeln, trocken abwischbare, magnetische Tafeln, Projektionstafeln, Keramikboards, Kreidetafeln, Filztafeln, Fahr- und drehbare Tafeln, Flip-charts, Ständer, A-Reiter, Posterrahmen, Projektionswände, Glastafeln, OEM-Tafeln auf Bestellung, Zubehör und Korkunterlagen.

Amex Stationery Group Polska ist alleiniger Vertreiber für Produkte der Marke Memoboards. Binnen knapp 6 Jahren haben wir eine sehr dynamische Entwicklung des Verkaufs von Memoboards-Produkten sowohl in Polen als auch im Ausland beobachten können.

Unsere Memoboards-Tafel liefern wir bei über 1.500 Kunden mit Hilfe folgender Kanäle an:

- Auf traditionellen Märkten: Großhandelsmärkte und Einzelhandelsgeschäfte
- Auf modernem Markt: Hypermärkte, Supermärkte und Internet
- Auf Auslandsmärkten

Lernen Sie unser Angebot kennen und setzen sich mit unserer Vertriebsabteilung in Verbindung.

 Memoboards Sp. z o. o. являются частью польской компании Amex Stationery Group. Мы являемся производителем уже 25 года.

Доски марки Memoboards являются эффективным носителем информации, эффективно улучшающим организацию работы в офисе, в школе и дома. Наша увлеченность работой постоянно вдохновляет нас на разработку продуктов Memoboards. При проектировании продуктов визуальной коммуникации, мы принимаем во внимание их функциональность и комфорт в повседневном использовании.

Мы постоянно совершенствуем качество продукции Memoboards, используя высококачественные материалы, благодаря чему гарантийный срок, который мы предоставляем, составляет даже 25 лет. Все наши продукты имеют сертификат соответствия и отвечают требованиям, изложенным в PN-EN 14434: 2010. Соответственно подобранные и выбранные материалы для производства досок нейтральны для окружающей среды и приятны для человека.

В настоящее время бренд Memoboards занимает постоянное место в категории офисных и школьных товаров.

Мы предлагаем следующие продукты: пробковые доски, магнитные доски для сухого вытирания, проекционные доски, керамические доски, меловые доски, войлочные доски, поворотные-мобильные доски, флип-чарты, стеллажи, щиты, плакатные рамы, проекционные экраны, стеклянные доски, стеклянные, доски OEM по заказу клиента, аксессуары и пробковые подкладки.

Amex Stationery Group Polska является эксклюзивным дистрибьютором продуктов бренда Memoboards. Всего за 6 лет мы отметили очень динамичное развитие продаж продуктов Memoboards, как на польском, так и на зарубежных рынках.

Доски Memoboards мы поставляем более 1500 клиентам по следующим каналам:

- в оптовые и розничные магазины на традиционном рынке,
- в гипермаркеты, супермаркеты и Интернете на современном рынке,
- на внешний рынок.

Приглашаем Вас ознакомиться с нашим предложением и связаться с нашим отделом продаж.

Tablice moderacyjne PRESTIGE

Moderation boards PRESTIGE

Moderationstafeln PRESTIGE

Модерационные доски PRESTIGE

Nowość!
Novelty!

Symbol:

TMM1512ALP/MD 1200x1500xh1890 mm



2 lata gwarancji
na produkt
2 years warranty
for the product

PL

Tablice moderacyjne, przenośne, obustronnie dostępne w wersji z powierzchnią suchociścieralną magnetyczną, korkową lub filcową. Wykonujemy również tablice pod zamówienie klienta w wersji mix, ceramiczne, kredowe. Rama metalowa anodowana PRESTIGE. Stabilna i trwała konstrukcja metalowa w kolorze srebrnym. Produkt doskonale sprawdza się zarówno w szkole, przedszkolu jak i w biurze. Duża powierzchnia tablicy daje możliwość wydzielenia powierzchni do pracy lub wypoczynku oraz doskonale sprawdza się jako tablica ogłoszeń na korytarzach i w holach szkolnych lub biurowych.

Dzielimy przestrzeń do pracy - wyższy komfort pracy
Większa powierzchnia tablicy - lepsza ekspozycja i widoczność ogłoszeń
Potrzebujesz tablicy mobilnej? Możliwość dokupienia kółek

EN

Moderation, double-sided, portable boards are available in dry erase and magnetic, cork or felt versions of surface. We also make boards according to individual customer order (OEM) with ceramic, chalk and also mix surface. Anodised aluminum frame PRESTIGE. Stable and durable metal construction in silver color. Products are recommend for using in school, kindergarten and office use. The large area of the board gives you the opportunity to separate a space of work or a rest area. It is ideal for use as a notice board in corridors, halls in schools or in offices, too.

We separate the space of work - higher comfort of work
Larger board surface - better exposure and visibility of notices
Do you need a mobile board? The possibility of buying wheels

GER

Moderationstafeln, doppelseitig, tragbare Boards sind mit trocken abwischbarer und magnetischer Kork- oder Filzversion der Oberfläche verfügbar. Wir fertigen auch Boards nach individuellen Kundenwunsch (OEM) mit Keramik-, Kreide- und auch gemischter Oberfläche. Eloxierter Aluminiumrahmen PRESTIGE. Stabile und langlebige Aluminiumkonstruktion in Silber. Produkte werden für den Einsatz in der Schule, im Kindergarten und im Büro empfohlen. Die große Fläche des Boards gibt Ihnen die Möglichkeit, einen Arbeitsbereich oder einen Privatbereich zu trennen. Es eignet sich ideal als Anschlagbrett in Fluren, in Hallen, in Schulen oder in Büros.

Wir trennen den Arbeitsplatz - höherer Arbeitskomfort
Größere Boardoberfläche - bessere Belichtung und Sichtbarkeit der Notizen
Brauchen Sie ein mobiles Board? Wir können auch Rollen anbieten.

RUS

Модерационные, переносные, двусторонние доски, доступные в трех вариантах: сухостираемая, пробковая и текстильная. Возможно также сделать доски на заказ: микс разных поверхностей, керамическая или меловая. Доски в анодированной алюминиевой раме PRESTIGE имеют стабильную и прочную конструкцию. Доски идеально подходят для школ, детских садов и офисов. Благодаря большой поверхности доски можно разделить на рабочие зоны. Доски используются для объявлений или разделения пространства в рабочем месте.

Разделяем рабочее пространство - высший комфорт работы.
Большая поверхность доски - лучший обзор объявлений.
Вам нужна мобильная доска? Возможность покупки колес.



Tablice moderacyjne PRESTIGE

Moderation boards PRESTIGE

Moderationstafeln PRESTIGE

Модерационные доски PRESTIGE

Nowość! Novelty!

Symbol:

TCC1512ALP/MD 1200x1500xh1890 mm

TFF1512ALP/MD 1200x1500xh1890 mm

2 lata gwarancji
na produkt
2 years warranty
for the product

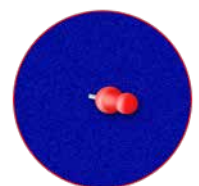

PL Tablice moderacyjne, przenośne, obustronne dostępne w wersji z powierzchnią suchociścieralną magnetyczną, korkową lub filcową. Wykonujemy również tablice pod zamówienie klienta w wersji mix, ceramiczne, kredowe. Rama aluminiowa anodowana PRESTIGE. Stabilna i trwała konstrukcja metalowa w kolorze srebrnym. Produkt doskonale sprawdza się zarówno w szkole, przedszkolu jak i w biurze. Duża powierzchnia tablicy daje możliwość wydzielenia powierzchni do pracy lub wypoczynku oraz doskonale sprawdza się jako tablica ogłoszeń na korytarzach i w holach szkolnych lub biurowych.

Dzielimy przestrzeń do pracy – wyższy komfort pracy
Większa powierzchnia tablicy - lepsza ekspozycja i widoczność ogłoszeń
Potrzebujesz tablicy mobilnej? Możliwość dokupienia kółek

EN Moderation, double-sided, portable boards are available in dry erase and magnetic, cork or felt versions of surface. We also make boards according to individual customer order (OEM) with ceramic, chalk and also mix surface. Anodised aluminum frame PRESTIGE. Stable and durable metal construction in silver color. Products are recommend for using in school, kindergarten and office use. The large area of the board gives you the opportunity to separate a space of work or a rest area. It is ideal for use as a notice board in corridors, halls in schools or in offices, too.

We separate the space of work - higher comfort of work
Larger board surface - better exposure and visibility of notices
Do you need a mobile board? The possibility of buying wheels

GER Moderationstafeln, doppelseitig, tragbare Boards sind mit trocken abwischbarer und magnetischer Kork- oder Filzversion der Oberfläche verfügbar. Wir fertigen auch Boards nach individuellen Kundenwunsch (OEM) mit Keramik-, Kreide- und auch gemischter Oberfläche. Eloxierter Aluminiumrahmen PRESTIGE. Stabile und langlebige Aluminiumkonstruktion in Silber. Produkte werden für den Einsatz in der Schule, im Kindergarten und im Büro empfohlen. Die große Fläche des Boards gibt Ihnen die Möglichkeit, einen Arbeitsbereich oder einen Privatbereich zu trennen. Es eignet sich ideal als Anschlagbrett in Fluren, in Hallen, in Schulen oder in Büros.

Wir trennen den Arbeitsplatz - höherer Arbeitskomfort
Größere Boardoberfläche - bessere Belichtung und Sichtbarkeit der Notizen
Brauchen Sie ein mobiles Board? Wir können auch Rollen anbieten.

RUS Модерационные, переносные, двусторонние доски, доступные в трех вариантах: сухостираемая, пробковая и текстильная. Возможно также сделать доски на заказ: микс разных поверхностей, керамическая или меловая. Доски в анодированной алюминиевой раме PRESTIGE имеют стабильную и прочую конструкцию. Доски идеально подходят для школ, детских садов и офисов. Благодаря большой поверхности доску можно разделить на рабочие зоны. Доски используются для объявлений или разделения пространства в рабочем месте.

Разделяем рабочее пространство - высший комфорт работы.
Большая поверхность доски - лучший обзор объявлений.
Вам нужна мобильная доска? Возможность покупки колес.

Tablice korkowe w ramach obrazowych

Cork boards with decorative frame

Korktafeln mit dekorativem Rahmen

Пробковые доски в декоративных рамах



2 lata gwarancji
na produkt
2 years warranty
for the product

Nowość! Novelty!

Symbol:

	TC64OBB	600x400 mm
	TC64OBC	600x400 mm
	TC64OBM	600x400 mm
	TC64OBRU	600x400 mm
	TC96OBB	900x600 mm
	TC96OBC	900x600 mm
	TC96OBM	900x600 mm
	TC96OBRU	900x600 mm



PL

Tablica korkowa w ramie dekoracyjnej obrazowej w kolorze: białym, czarnym, mahoniowym lub w stylu rustykalnym. Montaż tablicy w pionie lub poziomie. W zestawie komplet do montażu tablicy. Tablica przeznaczona do zawieszania kartek za pomocą pinetek. Produkt do użytku wewnętrznego.

Produkt pełni funkcję zarówno użytkową jak i dekoracyjną. Doskonale sprawdza się zarówno w domu jak i w biurze, w restauracji, w hotelu i wielu innych miejscach pracy lub wypoczynku. Użytkownikami są zarówno dzieci, jak i dorośli. Poszerzając ofertę i tworząc nowe rodzaje tablic, pragniemy spełniać oczekiwania i wymagania jak najszerszej grupy odbiorców, zaspokajając indywidualne gusta i potrzeby naszych klientów.

EN

Cork boards with decorative frame in mix colours: B-white, C-black, M-mahogany and RU-rustic style. It can be mounted vertically or horizontally. Mounting kit included. Designed to stick paper sheets to it by using pushpins. For internal use only. The product has a useful and decorative function. Perfectly suitable both in home, office, restaurant, hotel and in many other places of work or leisure. Users are both children and adults. By expanding our offerings and creating new types of boards, we want to meet the expectations and requirements of the widest possible group of people, satisfying the individual requirements and needs of our customers.

GER

Korktafeln mit dekorativem Rahmen in Mischfarben: B-Weiß, C-Schwarz, M-Mahagoni und RU-Rustikal. Es kann vertikal oder horizontal montiert werden. Befestigungssatz ist enthalten. Entwickelt, um Pins daran zu befestigen. Nur für den interialen Gebrauch. Das Produkt hat eine nützliche und dekorative Funktion. Perfekt geeignet für Zuhause, Büro, Restaurant, Hotel und viele andere Orte der Arbeit oder Freizeit. Benutzer sind Kinder und Erwachsene. Durch die Erweiterung unseres Angebotes und die Schaffung neuer Arten von Boards wollen wir die Erwartungen und Anforderungen einer möglichst großen Gruppe von Menschen erfüllen und die individuellen Anforderungen und Bedürfnisse unserer Kunden erfüllen.

RUS

Пробковая доска в декоративной раме. Доступные варианты рамы: белая, чёрная, красное дерево, rustyкальный стиль. Монтаж доски вертикально или горизонтально. В комплекте крепежные элементы. Доска предназначена для крепления бумаги с помощью кнопок, кроме того исполняет декоративную функцию. Продукт для внутреннего использования.

Идеально подходит для дома, офиса, ресторана, гостиницы и других помещений. Пользоваться ими могут так взрослые так и дети. Создавая новые продукты, хотим удовлетворить потребности и ожидания самой широкой группы наших клиентов, имея в виду индивидуальные вкусы.

Tablice magnetyczne w ramach obrazowych

Magnetic boards with decorative frame









Magnettafeln mit dekorativem Rahmen

Магнитные доски в декоративных рамах



Nowość! Novelty!

Symbol:

	TM64OBB	600x400 mm
	TM64OBC	600x400 mm
	TM64OBM	600x400 mm
	TM64OBRU	600x400 mm
	TM96OBB	900x600 mm
	TM96OBC	900x600 mm
	TM96OBM	900x600 mm
	TM96OBRU	900x600 mm

10 lat gwarancji
na powierzchnię
10 years warranty
for the surface

2 lata gwarancji
na produkt
2 years warranty
for the product



PL Tablica suchścieralna magnetyczna w ramie dekoracyjnej obrazowej w kolorze: białym, czarnym, mahoniowym lub w stylu rustykalnym. Montaż tablicy w pionie lub poziomie. W zestawie komplet do montażu tablicy. Tablica przeznaczona do pisania markerami oraz do zawieszania kartek za pomocą magnesów. Produkt do użytku wewnętrznego. Produkt pełni funkcję zarówno użytkową jak i dekoracyjną. Doskonale sprawdza się zarówno w domu jak i w biurze, w restauracji, w hotelu i wielu innych miejscach pracy lub wypoczynku. Użytkownikami są zarówno dzieci, jak i dorośli. Poszerzając ofertę i tworząc nowe rodzaje tablic, pragniemy spełniać oczekiwania i wymagania jak najszerszej grupy odbiorców, zaspokajając indywidualne gusta i potrzeby naszych klientów.

EN Dry erase and magnetic boards with decorative frame in mix colours: B-white, C-black, M-mahogany and RU-rustic style). It can be mounted vertically or horizontally. Mounting kit included. Designed to write on the surface with markers and to stick paper sheets to it by using magnets. For interial use only. The product has a useful and decorative function. Perfectly suitable both in home, office, restaurant, hotel and in many other places of work or leisure. Users are both children and adults. By expanding our offerings and creating new types of boards, we want to meet the expectations and requirements of the widest possible group of people, satisfying the individual requiements and needs of our customers.

GER Whiteboards mit dekorativem Rahmen in Mischfarben: B-Weiß, C-Schwarz, M-Mahagoni und RU-Rustikal. Es kann vertikal oder horizontal montiert werden. Befestigungssatz ist enthalten. Entwickelt, um mit Markern auf der Oberfläche zu schreiben und um Papierbögen mit Magneten daran zu befestigen. Nur für den interialen Gebrauch. Das Produkt hat eine nützliche und dekorative Funktion. Perfekt geeignet für Zuhause, Büro, Restaurant, Hotel und viele andere Orte der Arbeit oder Freizeit. Benutzer sind Kinder und Erwachsene. Durch die Erweiterung unseres Angebotes und die Schaffung neuer Arten von Boards wollen wir die Erwartungen und Anforderungen einer möglichst großen Gruppe von Menschen erfüllen und die individuellen Anforderungen und Bedürfnisse unserer Kunden erfüllen.

RUS Пробковая или магнитная доска в декоративной раме. Доступные варианты рамы: белая, чёрная, красное дерево, рустикальный стиль. Монтаж доски вертикально или горизонтально. В комплекте крепежные элементы. Доска предназначена для записей маркером и крепления бумаги с помощью магнитов, кроме того исполает декоративную функцию. Продукт для внутреннего использования. Идеально подходит для дома, офиса, ресторана, гостиницы и других помещений. Пользоваться ими могут так взрослые так и дети. Создавая новые продукты, хотим удовлетворить потребности и ожидания самой широкой группы наших клиентов, имея в виду индивидуальные вкусы.

Planer tygodniowy

Weekly planner

Wochenplaner

Доска планер еженедельный

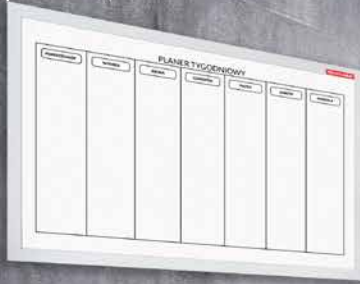

2 lata gwarancji
na produkt
2 years warranty
for the product

Nowość! Novelty!

Symbol:

planer w ramie drewnianej

TM64D/PT2 600x400 mm

planer w ramie lakierowanej

TM64LCZ/PT2 600x400 mm

TM64LR/PT2 600x400 mm

TM64LN/PT2 600x400 mm

TM64LZI/PT2 600x400 mm

TM64LGR/PT2 600x400 mm



PL

Tablica terminarz z nadrukiem do planowania zadań tygodniowych zarówno indywidualnych, jak i grupowych dla dzieci, młodzieży i dorosłych. Tablica posiada właściwości zarówno suchościeralne jak i magnetyczne. Produkt przeznaczony do pisan-ia markerami suchościeralnymi. Dzięki bogatej ofercie ram i kolorów z pewnością każdy znajdzie propozycję odpowiadającą własnym gustom i potrzebom. Zestaw zawiera: marker, 3 szt. magnesów, gąbkę oraz zestaw do montażu.

EN

Schedule board with print for planning weekly tasks, both individual and group for children, youth and adults. The board has dry erase and magnetic properties. A product designed for writing with dry erase markers. Thanks to the wide range of frames and colours, everyone will find an offer that suits yourself tastes and needs. The set includes: the marker, 3 magnets, a sponge and a mounting kit.

GER

Stundenplan mit Druck für die Planung wöchentlicher Aufgaben, sowohl für Einzelpersonen als auch Gruppen für Kinder, Jugendliche und Erwachsene. Die Tafel hat trocken abwischbare und magnetische Eigenschaften. Ein Produkt zum Schreiben mit Whiteboardmarkern. Dank der großen Auswahl an Rahmen und Farben finden alle ein Angebot, das Ihren Wünschen und Bedürfnissen entspricht. Das Set beinhaltet: den Marker, 3 Magnete, einen Schwamm und einen Montagesatz.

RUS

Доска планер для расписания еженедельных заданий, индивидуальных, так и групповых для детей, молодёжи и взрослых. Доска магнитная и сухостираемая для писания маркерами. Благодаря широкому спектру рамок и цветов, каждый найдёт что-то соответствующего его вкусам и потребностям. В комплект входят: маркер, 3 магнита, губка и набор для крепления.



Marker gratis!
Free marker!



Planer Miesięczny
 Monthly planner
 Monatsplaner
 Доска планер ежемесячный



Nowość!
Novelty!

Symbol:

planer w ramie drewnianej

	TM64D/PM2	600x400 mm
planer w ramie lakierowanej		
	TM64LCZ/PM2	600x400 mm
	TM64LR/PM2	600x400 mm
	TM64LN/PM2	600x400 mm
	TM64LZI/PM2	600x400 mm
	TM64LGR/PM2	600x400 mm

2 lata gwarancji
 na produkt
 2 years warranty
 for the product



PL Tablica terminarz z nadrukiem do planowania zadań miesięcznych zarówno indywidualnych, jak i grupowych dla dzieci, młodzieży i dorosłych. Tablica posiada właściwości zarówno suchościeralne jak i magnetyczne. Produkt przeznaczony do pisan-ia markerami suchościeralnymi. Dzięki bogatej ofercie ram i kolorów z pewnością każdy znajdzie propozycję odpowiadającą własnym gustom i potrzebom. Zestaw zawiera: marker, 3 szt. magnesów, gąbkę oraz zestaw do montażu.

EN Schedule board with print for planning monthly tasks, both individual and group for children, youth and adults. The board has dry erase and magnetic properties. A product designed for writing with dry erase markers. Thanks to the wide range of frames and colours, everyone will find an offer that suits yourself tastes and needs. The set includes: the marker, 3 magnets, a sponge and a mounting kit.

GER Stundenplan mit Druck für die Planung monatlicher Aufgaben, sowohl für Einzelpersonen als auch Gruppen für Kinder, Jugendliche und Erwachsene. Die Tafel hat trocken abwischbare und magnetische Eigenschaften. Ein Produkt zum Schreiben mit White-boardmarkern. Dank der großen Auswahl an Rahmen und Farben finden alle ein Angebot, das Ihren Wünschen und Bedürfnissen entspricht. Das Set beinhaltet: den Marker, 3 Magnete, einen Schwamm und einen Montagesatz.

RUS Доска планер для расписания ежемесячных заданий, индивидуальных, так и групповых для детей, молодёжи и взрослых. Доска магнитная и сухостираемая для писания маркерами. Благодаря широкому спектру рамок и цветов, каждый найдёт что-то соответствующего его вкусам и потребностям. В комплект входят: маркер, 3 магнита, губка и набор для крепления.



Marker gratis!
 Free marker!



Tablica obrotowo-jezdna TELESCOPIC

Rotated and mobile board TELESCOPIC

Mobile Tafeln TELESCOPIC

Поворотно-мобильная доска TELESCOPIC



2 lata gwarancji
na produkt
2 years warranty
for the product

Nowość! Novelty!

Symbol:

Tablica biała magnetyczna

TMMOJ129TP	1200x900 mm
TMMOJ1510TP	1500x1000 mm
TMMOJ1812TP	1800x1200 mm
TMMOJ2010TP	2000x1000 mm

Tablica korkowa

TCCOJ129TP	1200x900 mm
TCCOJ1510TP	1500x1000 mm
TCCOJ1812TP	1800x1200 mm
TCCOJ2010TP	2000x1000 mm

Tablica biała ceramiczna

TEEOJ129TP	1200x900 mm
TEEOJ1510TP	1500x1000 mm
TEEOJ1812TP	1800x1200 mm
TEEOJ2010TP	2000x1000 mm



PL Tablica obrotowo-jezdna, obustronna w ramie aluminiowej anodowanej Prestige. Tablica dostępna z powierzchnią: suchościerną magnetyczną, korkową, ceramiczną, kredową magnetyczną zieloną lub magnetyczną czarną. Metalowa konstrukcja w kolorze popielatym na 4 gumowych kółkach. Stabilność tablicy, zapewnia system blokujący na wszystkich 4 kółkach. W zestawie uchwyt na marker. Dwa teleskopowe, poprzeczne, metalowe drążki pozwalają na regulowanie stojaka w poziomie. Możliwość wykonania tablicy pod wymiar. Prezentacja ogłoszeń po obu stronach tablicy. Produkt przeznaczony do pisania markerami lub zawieszania kartek za pomocą magnesów lub pinezek. Produkt skierowany jest zarówno do biur i zakładów pracy, gdzie doskonale sprawdza się podczas spotkań, konferencji, czy szkoleń i stanowi znakomite wsparcie dla liderów spotkań biznesowych, jak i rekomendowany jest do szkół, gdzie pełni rolę nowoczesnego środka dydaktycznego, dzięki któremu w jasny i czytelny sposób prezentowane są komunikaty wizualne podczas lekcji i wykładów.

EN Double sided, dry erase and magnetic board with aluminium anodized frame Prestige. Rotated and mobile board. Board is available with surface: dry erase and magnetic, cork, ceramic, chalk and magnetic in green or in black. Lacquered metal construction in gray with 4 rubber castors. All of 4 castors are equipped with blockade. The marker holder included. Two telescopic, transversal and metal tubes of stand allow to adjust horizontally. It is possible to make the board to size. Board with the possibility of using a double faced surface for presentations. Designed to write on the surface with dry erase markers or hang sheets using magnets or pushpins. The product is aimed at offices where it is perfect for meetings, conferences or training and provides excellent support for business meeting leaders and is recommended for schools where they play the role of a modern teaching and learning tool and thank to that it makes it easy to present visual messages during lessons and lectures.

GER Doppelseitig, trocken abwischbare und magnetische Tafel mit eloxiertem Aluminiumrahmen Prestige. Drehbare und mobile Tafel. Die Tafel ist mit folgenden Oberflächen erhältlich: trocken abwischbar, Kork, Keramik, Kreide und magnetisch in grün oder in schwarz. Lackierte Metallkonstruktion in Grau mit 4 Gummirollen. Alle 4 Rollen sind mit Blockadefunktion ausgestattet. Markerhalter enthalten. Zwei teleskopische, transversale und metallene Standrohre ermöglichen eine horizontale Einstellung. Es ist möglich, die Tafel zu vergrößern. Tafel mit der Möglichkeit, eine doppelseitige Oberfläche für Präsentationen zu verwenden. Entwickelt, um mit trocken abwischbaren Markern auf der Oberfläche zu schreiben oder Blätter mithilfe von Magneten oder Pins aufzuhängen. Das Produkt richtet sich an Büros, wo es perfekt für Meetings, Konferenzen oder Schulungen geeignet ist und bietet eine ausgezeichnete Unterstützung für Business-Meeting-Leiter. Es wird für Schulen empfohlen, in denen es die Rolle eines modernen Lehr- und Lernwerkzeugs spielt und dank dem es leicht ist, visuelle Botschaften während des Unterrichts und der Vorlesungen zu präsentieren.

RUS Двухсторонняя поворотная-мобильная доска в анодированной алюминиевой раме Prestige. Доска доступна с разными видами поверхностей: магнитной, пробковой, керамической, меловой (зеленой или черной). Солидная металлическая конструкция с 4 резиновыми колесами. Стабильность доски обеспечивает система блокировки на всех 4 колесах. В комплект входит держатель для маркеров. Два телескопических поперечных металлических стержня позволяют регулировать стенд горизонтально. Возможно заказать индивидуальный размер доски. Презентация объявлений и информации на двух сторонах доски. Продукт предназначен для записи с помощью маркеров и крепления объявлений с помощью магнитов или кнопок. Доска предназначена для офисов, заводов и школ, где идеально подходит для бизнесовых встреч, конференций, тренингов, уроков и лекций.

Tablica obrotowo-jezdna TELESCOPIC

Rotated and mobile board TELESCOPIC

Mobile Tafeln TELESCOPIC

Поворотно-мобильная доска TELESCOPIC



2 lata gwarancji
na produkt
2 years warranty
for the product

Nowość! Novelty!

Symbol:

Tablica kredowa zielona

TMZZOJ129TP	1200x900 mm
TMZZOJ1510TP	1500x1000 mm
TMZZOJ1812TP	1800x1200 mm
TMZZOJ2010TP	2000x1000 mm

Tablica kredowa czarna

TMCCOJ129TP	1200x900 mm
TMCCOJ1510TP	1500x1000 mm
TMCCOJ1812TP	1800x1200 mm
TMCCOJ2010TP	2000x1000 mm



PL Tablica obrotowo-jezdna, obustronna w ramie aluminiowej anodowanej Prestige. Tablica dostępna z powierzchnią: suchościerną magnetyczną, korkową, ceramiczną, kredową magnetyczną zieloną lub magnetyczną czarną. Metalowa konstrukcja w kolorze popielatym na 4 gumowych kółkach. Stabilność tablicy, zapewnia system blokujący na wszystkich 4 kółkach. W zestawie uchwyt na markery. Dwa teleskopowe, poprzeczne, metalowe drążki pozwalają na regulowanie stojaka w poziomie. Możliwość wykonania tablicy pod wymiar. Prezentacja ogłoszeń po obu stronach tablicy. Produkt przeznaczony do pisania markerami lub zawieszania kartek za pomocą magnesów lub pinetek. Produkt skierowany jest zarówno do biur i zakładów pracy, gdzie doskonale sprawdza się podczas spotkań, konferencji, czy szkoleń i stanowi znakomite wsparcie dla liderów spotkań biznesowych, jak i rekomendowany jest do szkół, gdzie pełni rolę nowoczesnego środka dydaktycznego, dzięki któremu w jasny i czytelny sposób prezentowane są komunikaty wizualne podczas lekcji i wykładów.

EN Double sided, dry erase and magnetic board with aluminium anodized frame Prestige. Rotated and mobile board. Board is available with surface: dry erase and magnetic, cork, ceramic, chalk and magnetic in green or in black. Lacquered metal construction in grey with 4 rubber castors. All of 4 castors are equipped with blockade. The marker holder included. Two telescopic, transversal and metal tubes of stand allow to adjust horizontally. It is possible to make the board to size. Board with the possibility of using a double faced surface for presentations. Designed to write on the surface with dry erase markers or hang sheets using magnets or pushpins. The product is aimed at offices where it is perfect for meetings, conferences or training and provides excellent support for business meeting leaders and is recommended for schools where they play the role of a modern teaching and learning tool and thank to that it makes it easy to present visual messages during lessons and lectures.

GER Doppelseitig, trocken abwischbare und magnetische Tafel mit eloxiertem Aluminiumrahmen Prestige. Drehbare und mobile Tafel. Die Tafel ist mit folgenden Oberflächen erhältlich: trocken abwischbar, Kork, Keramik, Kreide und magnetisch in grün oder in schwarz. Lackierte Metallkonstruktion in Grau mit 4 Gummirollen. Alle 4 Rollen sind mit Blockadefunktion ausgestattet. Markerhalter enthalten. Zwei teleskopische, transversale und metallene Standrohre ermöglichen eine horizontale Einstellung. Es ist möglich, die Tafel zu vergrößern. Tafel mit der Möglichkeit, eine doppelseitige Oberfläche für Präsentationen zu verwenden. Entwickelt, um mit trocken abwischbaren Markern auf der Oberfläche zu schreiben oder Blätter mithilfe von Magneten oder Pins aufzuhängen. Das Produkt richtet sich an Büros, wo es perfekt für Meetings, Konferenzen oder Schulungen geeignet ist und bietet eine ausgezeichnete Unterstützung für Business-Meeting-Leiter. Es wird für Schulen empfohlen, in denen es die Rolle eines modernen Lehr- und Lernwerkzeugs spielt und dank dem es leicht ist, visuelle Botschaften während des Unterrichts und der Vorlesungen zu präsentieren.

RUS Двухсторонняя поворотная-мобильная доска в анодированной алюминиевой раме Prestige. Доска доступна с разными видами поверхностей: магнитной, пробковой, керамической, меловой (зеленой или черной). Солидная металлическая конструкция с 4 резиновыми колесами. Стабильность доски обеспечивает система блокировки на всех 4 колесах. В комплект входит держатель для маркеров. Два телескопических поперечных металлических стержня позволяют регулировать стенд горизонтально. Возможно заказать индивидуальный размер доски. Презентация объявлений и информации на двух сторонах доски. Продукт предназначен для записи с помощью маркеров и крепления объявлений с помощью магнитов или кнопок. Доска предназначена для офисов, заводов и школ, где идеально подходит для бизнесовых встреч, конференций, тренингов, уроков и лекций.

Tablica obrotowo-jezdna Standard

Rotated and mobile board Standard

Mobile Tafeln Standard

Поворотно-мобильная доска Standard



Symbol:

TMOJ129ST	120x90 cm	h 180 cm
TMOJ1510ST	150x100 cm	h 185 cm
TMOJ1812ST	180x120 cm	h 195 cm

10 lat gwarancji
na powierzchnię
10 years warranty
for the surface

2 lata gwarancji
na produkt
2 years warranty
for the product



PL

Tablica obustronnie suchościerna magnetyczna w ramie aluminiowej anodowanej Standard. Obrotowo - jezdna. Powierzchnia tablicy wykonana ze stali lakierowanej w kolorze białym. Konstrukcja metalowa w kolorze popielatym na 4 gumowych kółkach. Stabilność tablicy, zapewnia system blokujący na wszystkich 4 kółkach. Aluminiowa półka na markery wyposażona jest w plastikowe zaślepki, które mają za zadanie zwiększyć bezpieczeństwo podczas jej użytkowania. Tablica przeznaczona do pisania suchościernymi markerami oraz do zawieszania kartek za pomocą magnesów.

EN

Double sided, dry erase and magnetic board with aluminium anodized frame. Rotated and mobile board. Lacquered steel surface in white. Aluminium shelf with plastic caps. Lacquered metal construction in gray with 4 rubber castors. All of 4 castors are equipped with blockade. Board with the possibility of using a double faced surface for presentations. Designed to write on the surface with dry erase markers and hang sheets using magnets.

GER

Beidseitig trocken abwischbares, magnethaftendes Keramik-Projektionsboard mit eloxiertem Aluminiumrahmen Standard. Dreh- und fahrbahr. Oberfläche aus lackiertem Stahl in Weiß. Metallkonstruktion in Aschgrau, auf 4 Gummirädern. Stabil durch automatische Arretierung aller 4 Räder. Stiftablage aus Aluminium mit Kunststoffblenden für erhöhte Anwendungssicherheit. Mit trocken abwischbaren Boardmarkern beschriftbar und zusätzlich magnethaftend.

RUS

Магнитная двусторонняя доска для сухого вытирания в раме из анодированного алюминия Standard. Поворотно-мобильная. Поверхность доски выполнена из стального лакированного листа, окрашенного белым цветом. Металлическая конструкция пепельного цвета на 4 резиновых колесиках. Стабильность доски обеспечивает система блокировки на всех 4 колесиках. Алюминиевая полка для маркеров оснащена пластмассовыми заглушками, которые повышают безопасность во время использования. Доска предназначена записей маркерами сухого вытирания и крепления листов с помощью магнитов.



Tablica obrotowo-jezdna Basic

Rotated and mobile board Basic

Mobile Tafeln Basic

Поворотно-мобильная доска Basic

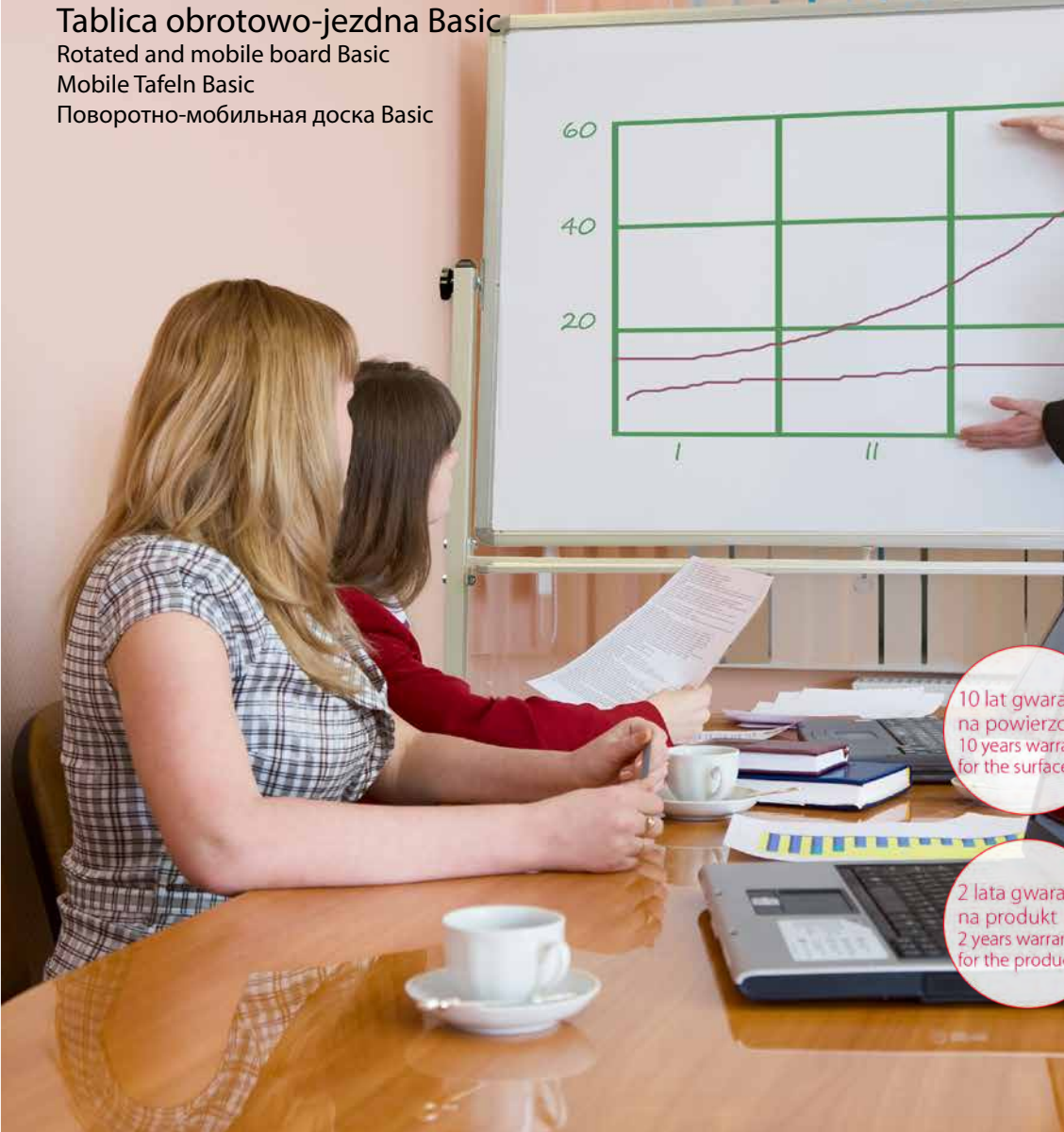

Symbol:

TMOJ129BASIC	120x90 cm	h 159 cm
TMOJ1510BASIC	150x100 cm	h 175 cm
TMOJ2010BASIC	200x100 cm	h 185 cm



10 lat gwarancji
na powierzchnię
10 years warranty
for the surface

2 lata gwarancji
na produkt
2 years warranty
for the product



PL Tablica obustronnie suchościerna magnetyczna w ramie aluminiowej anodowanej Basic. Obrotowo - jezdna. Powierzchnia tablicy wykonana ze stali lakierowanej w kolorze białym zabezpieczona dodatkowa folią, którą należy usunąć przed pierwszym użyciem. Konstrukcja metalowa w kolorze popielatym na 4 plastikowych kółkach. Stabilność tablicy, zapewnia funkcja automatycznej blokady kółek. Aluminiowa półka na markery wyposażona jest w plastikowe zaślepki, które mają za zadanie zwiększyć bezpieczeństwo podczas jej użytkowania. Tablica przeznaczona do pisania suchościernymi markerami oraz do zawieszania kartek za pomocą magnesów.

EN Double sided, dry erase and magnetic board with aluminium anodized frame. Rotated and mobile board. Lacquered steel surface in white. Aluminium shelf with plastic caps. Lacquered metal construction in gray with 4 plastic castors. All of 4 castors are equipped with automatic blockade function of wheels. Board with the possibility of using a double faced surface for presentations. Designed to write on the surface with dry erase markers and hang sheets using magnets.

GER Beidseitig trocken abwischbares, magnethaftendes Keramik-Projektionsboard mit eloxiertem Aluminiumrahmen Basic. Dreh- und fahrbahr. Oberfläche aus lackiertem Stahl in Weiß, mit zusätzlicher Schutzfolie, die vor erster Anwendung zu entfernen ist. Metallkonstruktion in Aschgrau, auf 4 Kunststoffrädern. Stabil durch automatische Arretierung. Stiftablage aus Aluminium mit Kunststoffblenden für erhöhte Anwendungssicherheit. Mit trocken abwischbaren Boardmarkern beschriftbar und zusätzlich magnethaftend.

RUS Магнитная двусторонняя доска для сухого вытирания в раме из анодированного алюминия Basic. Поворотно-мобильная. Поверхность доски выполнена из стального лакированного листа белого цвета, защищенного дополнительной пленкой, которую следует удалить перед первым использованием. Металлическая конструкция пепельного цвета на 4 пластиковых колесиках. Стабильность доски обеспечивает функция автоматической блокировки колесиков. Алюминиевая полка для маркеров оснащена пластмассовыми заглушками, которые повышают безопасность во время использования. Доска предназначена записей маркерами сухого вытирания и крепления листов с помощью магнитов.

Flipchart BASIC

Flipchart BASIC
Flipchart BASIC
Флипчарт BASIC



Nowość!
Novelty!

Symbol:

FM13

700x1000xh1800

10 lat gwarancji
na powierzchnię
10 years warranty
for the surface

2 lata gwarancji
na produkt
2 years warranty
for the product

PL

Flipchart BASIC na trójnogu, suchościerny magnetyczny. Powierzchnia wykonana ze stali lakierowanej o właściwościach suchościernym i magnetycznych. Rozmiar tablicy 70x100 cm. Rama plastikowa w kolorze białym. Regulowana wysokość nóg (180 cm). Stabilna metalowa konstrukcja, metalowy docisk do papieru oraz metalowa półka o długości 70 cm w kolorze białym. Flipchart przeznaczony do pisania markerami oraz zawieszania kartek za pomocą magnesów.

Produkt skierowany jest zarówno do biur, gdzie doskonale sprawdza się podczas spotkań, konferencji, czy szkoleń i stanowi znakomite wsparcie dla liderów spotkań biznesowych, jak i rekomendowany jest do szkół, gdzie pełni rolę nowoczesnego środka dydaktycznego, dzięki któremu w jasny i czytelny sposób prezentowane są komunikaty wizualne podczas lekcji i wykładów.

EN

Dry erase and magnetic flipchart BASIC on a tripod. The surface is made of steel in white. Plastic frame in white. Board size is 70x100 cm. Adjustable height (180 cm). Durable metal construction, metal paper press and metal shelf with a length of 70 cm in white. Flipchart designed for writing markers and hanging sheet of papers with magnets.

The product is aimed at offices where it is perfect for meetings, conferences or training and provides excellent support for business meeting leaders and is recommended for schools where they play the role of a modern teaching and learning tool and thank to that it makes it easy to present visual messages during lessons and lectures.

GER

Trockenlöschendes und magnetisches Flipchart BASIC auf einem Stativ. Die Oberfläche besteht aus weißem Stahl. Kunststoffrahmen in weiß. Tafelgröße ist 70x100 cm. Einstellbare Höhe (180 cm). Haltbare Metallkonstruktion und Metallablage mit einer Länge von 70 cm in Weiß. Flipchart zum Schreiben von Markern und zum Aufhängen von Papierblättern mit Magneten. Das Produkt richtet sich an Büros, wo es perfekt für Meetings, Konferenzen oder Schulungen geeignet ist und bietet eine ausgezeichnete Unterstützung für Business-Meeting-Leiter. Es wird für Schulen empfohlen, wo es die Rolle eines modernen Lehr- und Lernwerkzeugs spielen, und es macht es einfach, visuelle Botschaften während des Unterrichts und der Vorlesungen zu präsentieren.

RUS

Флипчарт BASIC на треноге в пластиковой раме в белом цвете. Поверхность из лакированной стали, сухостираемая, магнитная. Размер 70x100 см, регулируемая высота (до 180 см). Стабильная металлическая конструкция. Металлический зажим для бумаги и металлическая полка 70 см в белом цвете. Флипчарт предназначен для письма маркерами и крепления бумаги с помощью магнитов.

Флипчарт педнозначен для офисов и школ, где идеально подходит для бизнесовых встреч, конференций, тренингов, уроков и лекций.



Flipchart na trójnogu PROFESSIONAL

Tripod flipchart PROFESSIONAL

Flipchart PROFESSIONAL

Магнитный флипчарт PROFESSIONAL



Symbol:

FM9R

680x1050 mm
H: 1800 mm

10 lat gwarancji
na powierzchnię
10 years warranty
for the surface

2 lata gwarancji
na produkt
2 years warranty
for the product

PL Flipchart PROFESSIONAL na trójnogu z 2 metalowymi ramionami, suchościerny magnetyczny. Powierzchnia wykonana ze stali lakierowanej w kolorze białym. Elegancka plastikowa rama w kolorze białym. Rozmiar tablicy 68x105 cm. Regulowana wysokość nóżek. Maksymalna wysokość 180 cm. Stabilna metalowa konstrukcja. Regulowany rozstaw haków z eleganckim plastikowym dociskiem do bloku, umożliwiającym stosowanie różnych formatów papieru. Plastikowa półka na markery o długości 68 cm w kolorze popielatym. Flipchart przeznaczony do pisania markerami oraz zawieszania kartek za pomocą magnesów. Do regularnego czyszczenia i konserwacji powierzchni tablicy, polecamy płyn do tablic suchościernych Memoboards. Produkt do użytku wewnętrznego. Połączenie wysokiej jakości materiałów oraz klasyczne i eleganckie wykończenie produktu sprawiają, że flipchart spełnia rolę nie tylko przedmiotu codziennego użytku, ale stanowi również doskonały i stylowy przedmiot zdobiący każde miejsce pracy.

EN Tripod flipchart PROFESSIONAL with 2 iron folded arms allows to attach paper sheets. Lacquered steel surface in white. Stylish plastic frame in white. Dimension of board 68x105 cm. Adjustable legs length. Maximum height 180 cm. Stable and metal construction in gray. Adjustable hooks to use with different pad formats. Plastic shelf markers in gray of length 68 cm. Designed to write on the surface with markers and to stick paper sheets to it by using magnets. Regular cleaning with Memoboards cleaner recommended. For interior use only. The combination of the high quality material with classic and elegant finish makes this flipchart ideal not only as an everyday product, but also as a unique and stylish object decorating the workplace.

GER Magnethaftendes, trocken abwischbares Flipchart PROFESSIONAL mit Dreibeinstativ und 2 Metall-Seitenarmen. Oberfläche aus lackiertem Stahl in Weiß. Eleganter Kunststoffrahmen in Weiß. Abmessungen: 68x105 cm. Höhenverstellbares Stativ. Höhe max.: 180 cm. Standfeste Metallkonstruktion. Elegante Schnellklemme aus Kunststoff mit flexiblen, verstellbaren Papieraufhängepunkten für verschiedene Formatgrößen. 68 cm lange Stiftablage aus grauem Kunststoff. Mit Markern und Filzstiften beschriftbar und zusätzlich magnethaftend. Tafeloberfläche am besten mit Spezialreiniger für trocken abwischbare Memoboards reinigen und instandhalten. Für den Innenbereich geeignet. Hochwertige Werkstoffe und das klassisch ansprechende Design bewirken, dass dieses Flipchart eine stilvolle Abwechslung im Arbeitsalltag bietet und den Arbeitsplatz schmückt.

RUS Магнитный флипчарт PROFESSIONAL на треноге с 2 металлическими держателями бумаги. Поверхность сделана из лакированной стали белого цвета. Элегантная пластиковая рама белого цвета. Размер 68x105 см. Регулируемая высота ног. Максимальная высота 180 см. Стабильная и прочная металлическая конструкция. Регулируемое расстояние между крючками с гладким пластиковым зажимом блока, что позволяет использовать различные форматы бумаги. Пластиковая полка для маркеров длиной 68 см серого цвета. С флипчартом возможно использовать маркеры и бумагу, которую можно повесить на крючках или прикрепить магнитами. Для регулярного ухода за флипчартом предлагаем жидкость для очистки магнитных досок Memoboards. Продукт для внутреннего использования. Сочетание высококачественных материалов, классического и элегантного дизайна флипчарт украшает место работы.

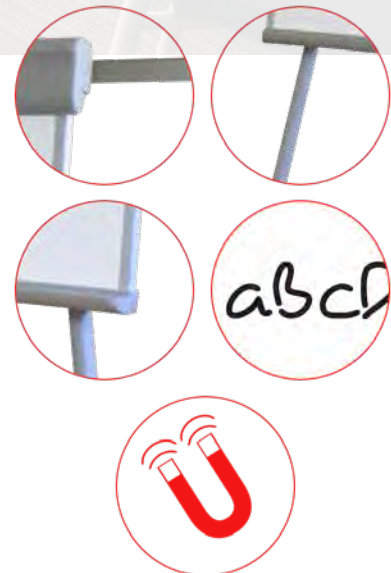

Flipchart mobilny PROFESSIONAL

Mobile flipchart PROFESSIONAL

Flipchart PROFESSIONAL

Мобильный магнитный флипчарт PROFESSIONAL



Symbol:

FM10M

680x1050 mm
H: 2200 mm

10 lat gwarancji
na powierzchnię
10 years warranty
for the surface

2 lata gwarancji
na produkt
2 years warranty
for the product

PL Flipchart PROFESSIONAL mobilny z 2 metalowymi ramionami, suchościerny magnetyczny. Powierzchnia wykonana ze stali lakierowanej w kolorze białym. Elegancka plastikowa rama w kolorze białym. Rozmiar tablicy 68x105 cm. Regulowana wysokość. Maksymalna wysokość 220 cm. Stabilna metalowa konstrukcja w kolorze popielatym. Regulowany rozstaw haków z eleganckim plastikowym dociskiem do bloku, umożliwiającą stosowanie różnych formatów papieru. Wyposażony w 5 kółek, w tym 3 z blokadą. Plastikowa półka na markery o długości 68 cm w kolorze popielatym. Flipchart przeznaczony do pisania markerami oraz zawieszania kartek za pomocą magnesów. Do regularnego czyszczenia i konserwacji powierzchni tablicy, polecamy płyn do tablic suchościernych Memoboards. Produkt do użytku wewnętrznego.

EN Mobile flipchart PROFESSIONAL with 2 iron folded arms allows to attach paper sheets. Dry erase and magnetic surface. Lacquered steel surface in white. Stylish plastic frame in white. Dimension of board 68x105 cm. Adjustable height. Maximum height 220 cm. Stable and metal construction in gray. Adjustable hooks to use with different pad formats. Equipped in 5 wheels, 3 can be blocked. Plastic shelf markers in gray of length 68 cm. Designed to write on the surface with markers and with markers and to stick paper sheets to it by using magnets. Regular cleaning with Memoboards cleaner recommended. For interial use only. The combination of the high quality material with classic and elegant finish makes this flipchart ideal not only as an everyday product, but also as a unique and stylish object decorating the workplace.

GER Mobiles, magnethaftendes, trocken abwischbares Flipchart PROFESSIONAL mit 2 Metall-Seitenarmen. Oberfläche aus lackiertem Stahl in Weiß. Eleganter Kunststoffrahmen in Weiß. Abmessungen: 68x105 cm. Höhenverstellbar. Höhe max.: 220 cm. Standfeste Konstruktion in Grau. Elegante Schnellklemme aus Kunststoff mit flexiblen, verstellbaren Papieraufhängepunkten für verschiedene Formatgrößen. Mit 5 Rädern, davon 3 mit Feststeller. 68 cm lange Stiftablage aus grauem Kunststoff. Mit Markern und Filzstiften beschriftbar und zusätzlich magnethaftend. Tafeloberfläche am besten mit Spezialreiniger für trocken abwischbare Memoboards reinigen und instandhalten. Für den Innenbereich geeignet.

RUS Мобильный магнитный флипчарт PROFESSIONAL с 2 металлическими держателями бумаги. Поверхность сделана из лакированной стали белого цвета. Элегантная пластиковая рама белого цвета. Размер 68x105 см. Регулируемая высота ног. Максимальная высота 220 см. Стабильная и прочная металлическая конструкция. Регулируемое расстояние между крючками с гладким пластиковым зажимом блока, что позволяет использовать различные форматы бумаги. Оснащен в 5 колес, в том числе 3 с возможностью блокирования. Пластиковая полка для маркеров длиной 68 см серого цвета. С флипчартом возможно использовать маркеры и бумагу, которую можно повесить на крючках или прикрепить магнитами. Для регулярного ухода за флипчартом предлагаем жидкость для очистки магнитных досок Memoboards. Продукт для внутреннего использования.



Flipchart mobilny, circle PROFESSIONAL

Mobile and circle flipchart PROFESSIONAL

Flipchart PROFESSIONAL

Мобильный магнитный флипчарт PROFESSIONAL



Symbol:

FM11C

680x1050 mm
H: 2200 mm

10 lat gwarancji
na powierzchnię
10 years warranty
for the surface

2 lata gwarancji
na produkt
2 years warranty
for the product

PL Flipchart PROFESSIONAL mobilny, circle z 2 metalowymi ramionami, suchościerny magnetyczny. Powierzchnia wykonana ze stali lakierowanej w kolorze białym. Elegancka plastikowa rama w kolorze białym. Rozmiar tablicy 68x105 cm. Regulowana wysokość. Maksymalna wysokość 220 cm. Stabilna metalowa konstrukcja w kolorze popielatym. Regulowany rozstaw haków z eleganckim plastikowym dociskiem do bloku, umożliwiającą stosowanie różnych formatów papieru. Wyposażony w 5 kółek, w tym 3 z blokadą. Plastikowa półka na markery o długości 68 cm w kolorze popielatym. Flipchart przeznaczony do pisania markerami oraz zawieszania kartek za pomocą magnesów. Do regularnego czyszczenia i konserwacji powierzchni tablicy, polecamy płyn do tablic suchościernych Memoboards. Produkt do użytku wewnętrznego.

EN Mobile and circle flipchart PROFESSIONAL with 2 iron folded arms allows to attach paper sheets. Dry erase and magnetic surface. Lacquered steel surface in white. Stylish plastic frame in white. Dimension of board 68x105 cm. Adjustable height. Maximum height 220 cm. Stable and metal construction in gray. Adjustable hooks to use with different pad formats. Equipped in 5 wheels, 3 can be blocked. Plastic shelf markers in gray of length 68 cm. Designed to write on the surface with markers and with markers and to stick paper sheets to it by using magnets. Regular cleaning with Memoboards cleaner recommended. For internal use only. The combination of the high quality material with classic and elegant finish makes this flipchart ideal not only as an everyday product, but also as a unique and stylish object decorating the workplace.

GER Mobiles, magnethaftendes, trocken abwischbares Circle-Flipchart PROFESSIONAL mit 2 Metall-Seitenarmen. Oberfläche aus lackiertem Stahl in Weiß. Eleganter Kunststoffrahmen in Weiß. Abmessungen: 68x105 cm. Höhenverstellbar. Höhe max.: 220 cm. Standfeste Konstruktion in Grau. Elegante Schnellklemme aus Kunststoff mit flexiblen, verstellbaren Papieraufhängepunkten für verschiedene Formatgrößen. Mit 5 Rädern, davon 3 mit Feststeller. 68 cm lange Stiftablage aus grauem Kunststoff. Mit Markern und Filzstiften beschriftbar und zusätzlich magnethaftend. Tafeloberfläche am besten mit Spezialreiniger für trocken abwischbare Memoboards reinigen und instandhalten. Für den Innenbereich geeignet.

RUS Мобильный магнитный флипчарт PROFESSIONAL с 2 металлическими держателями бумаги. Поверхность сделана из лакированной стали белого цвета. Элегантная пластиковая рама белого цвета. Размер 68x105 см. Регулируемая высота ног. Максимальная высота 220 см. Стабильная и прочная металлическая конструкция. Регулируемое расстояние между крючками с гладким пластиковым зажимом блока, что позволяет использовать различные форматы бумаги. Оснащен в 5 колес, в том числе 3 с возможностью блокирования. Пластиковая полка для маркеров длиной 68 см серого цвета. С флипчартом возможно использовать маркеры и бумагу, которую можно повесить на крючках или прикрепить магнитами. Для регулярного ухода за флипчартом предлагаем жидкость для очистки магнитных досок Memoboards. Продукт для внутреннего использования.



Tablica projekcyjna ceramiczna 100" w ramie aluminiowej PRESTIGE

Ceramic, dry erase and magnetic board 100" with aluminium anodized PRESTIGE frame

Keramik-, Whiteboard und Magnettafeln 100" mit Aluminium Rahmen PRESTIGE

Керамическая проекционная доска в алюминиевой раме PRESTIGE 100"

HIT!

EKRAN 100"

Symbol: MEMO
BOARD

TE220x139ALP

2195x1385 mm



25 lat gwarancji
na powierzchnię
25 years warranty
for the surface

2 lata gwarancji
na produkt
2 years warranty
for the product



PL

Tablica projekcyjna 100". Powierzchnia ceramiczna suchościerna magnetyczna matowa w ramie aluminiowej anodowanej PRESTIGE. Powierzchnia robocza o wym. 215,5x134,5 cm pozwala na prezentację obrazu nawet do 100". Zastosowanie doskonałej jakości materiałów, w istotny sposób wpłynęło na podniesienie odporności na ścieranie, zadrapania i inne uszkodzenia mechaniczne powierzchni ceramicznej tablicy. Tablica posiada dodatkowe wzmocnienie z tyłu tablicy - blachę ocynkowaną, która zapewnia stabilność i sztywność tablicy oraz chroni ją przed wilgocią. Montaż tablicy w poziomie w czterech rogach. W zestawie aluminiowa półka. Narożniki w kolorze popielatym. Przeznaczona do pisania suchościernymi markerami oraz do zawieszania kartek za pomocą magnesów. Do systematycznego czyszczenia i konserwacji polecany jest płyn do tablic marki Memoboards. Tablica projekcyjna szczególnie polecana jest do intensywnego użytkowania podczas wykładów, szkoleń, konferencji, jak i spotkań biznesowych.

EN

Projection board 100". Matt ceramic, dry erase and magnetic board with aluminium anodized PRESTIGE frame. Dimension of working surface 215,5x134,5 cm allows for the presentation of an image up to 100". Made of top quality materials which significantly contributed to the increase of resistance to abrasion, scratches and other mechanical damage of the ceramic surface of the board. It can be mounted horizontally in the four corners. Aluminium shelf included. The corners in gray. Designed to write on the surface with markers and to stick paper sheets to it by using magnets. The board cleaner in spray Memoboards is recommended for regular cleaning and maintenance. The board is recommended for intensive use, especially during lectures, seminars, conferences and business meetings.

GER

Projektionstafel 100". Mattkeramik, Whiteboard- und Magnettafel mit Aluminium PRESTIGE Rahmen. Die Abmessung der Arbeitsfläche beträgt 215,5x134,5 cm und ermöglicht die Darstellung eines Bildes bis zu 100". Aus hochwertigen Materialien gemacht, die wesentlich zur Erhöhung der Abriebfestigkeit, Kratzer und anderer mechanischen Beschädigungen der keramischen Oberfläche der Tafel beigetragen haben. Sie kann horizontal in den vier Ecken angebracht werden. Inklusive Aluminium-Regal. Die Ecken sind grau. Entworfen, um mit Markern auf der Oberfläche zu schreiben und Papier mithilfe von Magneten anzubringen. Das Reinigungsspray von Memoboards wird für eine korrekte Reinigung empfohlen. Das Board wird für eine intensive Nutzung empfohlen, speziell bei Vorträgen, Seminaren, Konferenzen und Meetings.

RUS

Проекционная доска 100". Сухостираемая керамическая магнитная матовая поверхность в алюминиевой анодированной раме PRESTIGE. Размер рабочей поверхности 215,5x134,5 см позволяет презентовать графическое изображение до 100". Использование высококачественных материалов, значительно способствуют повышению стойкости к стиранию, царапинам и другим механическим повреждениям поверхности керамической доски. Задняя часть доски дополнительно укреплена оцинкованной сталью, обеспечивает ее стабильность и жесткость, а также защищает от влаги. Крепление доски горизонтальное в четырех углах. В комплекте алюминиевая полка. Углы пепельного цвета. Предназначена для сухостиральных маркеров, а также для крепления листов с помощью магнитов. Для регулярной очистки и технического обслуживания рекомендуется средство марки Memoboards. Проекционная доска рекомендуется для частого использования во время лекций, тренингов, конференций и деловых встреч.



Tablica projekcyjna suchościeralna magnetyczna 100" w ramie aluminiowej PRESTIGE

Projection, dry erase and magnetic board 100" with aluminium anodized PRESTIGE frame

Projektions, Whiteboard und Magnettafel 100" mit Aluminium Rahmen PRESTIGE

Сухостиральная магнетическая проекционная доска в алюминиевой раме PRESTIGE 100"



HIT!

EKRAN 100"

Symbol:

TME220x139ALP

2195x1385 mm



10 lat gwarancji
na powierzchnię
10 years warranty
for the surface

2 lata gwarancji
na produkt
2 years warranty
for the product

PL Tablica projekcyjna 100". Powierzchnia matowa suchościeralna magnetyczna w ramie aluminiowej anodowanej PRESTIGE. Powierzchnia robocza o wym. 215,5x134,5 cm pozwala na prezentację obrazu nawet do 100". Zastosowanie doskonałej jakości materiałów, w istotny sposób wpłynęło na podniesienie odporności na ścieranie powierzchni tablicy. Tablica posiada dodatkowe wzmocnienie z tyłu tablicy - blachę ocynkowaną, która zapewnia stabilność i sztywność tablicy oraz chroni ją przed wilgocią. Montaż tablicy w poziomie w czterech rogach. W zestawie aluminiowa półka. Narożniki w kolorze popielatym. Przeznaczona do pisania suchościeralnymi markerami oraz do zawieszania kartek za pomocą magnesów. Do systematycznego czyszczenia i konserwacji polecany jest płyn do tablic marki Memoboards. Tablica projekcyjna szczególnie polecana jest do intensywnego użytkowania podczas wykładów, szkoleń, konferencji, jak i spotkań biznesowych.

EN Projection board 100". Matt dry erase and magnetic board with aluminium anodized PRESTIGE frame. Dimension of working surface 215,5x134,5 cm allows for the presentation of an image up to 100". Made of top quality materials which significantly contributed to the increase of resistance to abrasion. It can be mounted horizontally in the four corners. Aluminium shelf included. The corners in gray. Designed to write on the surface with markers and to stick paper sheets to it by using magnets. The board cleaner in spray Memoboards is recommended for regular cleaning and maintenance. The board is recommended for intensive use, especially during lectures, seminars, conferences and business meetings.

GER Projektionstafel 100". Mattkeramik, Whiteboard- und Magnettafel mit Aluminium PRESTIGE Rahmen. Die Abmessung der Arbeitsfläche beträgt 215,5x134,5 cm d ermöglicht die Darstellung eines Bildes bis zu 100 ". Aus hochwertigen Materialien gemacht, die wesentlich zur Erhöhung der Abriebfestigkeit beigetragen haben. Sie kann horizontal in den vier Ecken angebracht werden. Inklusive Aluminium-Regal. Die Ecken sind grau. Entworfen, um mit Makern auf der Oberfläche zu schreiben und Papier mithilfe von Magneten anzubringen. Das Reinigungsspray von Memoboards wird für eine korrekte Reinigung empfohlen. Das Board wird für eine intensive Nutzung empfohlen, speziell bei Vorträgen, Seminaren, Konferenzen und Meetings.

RUS Проекционная доска 100". Сухостираемая магнитная матовая поверхность в алюминиевой анодированной раме PRESTIGE. Размер рабочей поверхности 215,5x134,5 см позволяет презентовать графическое изображение до 100". Использование высококачественных материалов, значительно способствуют повышению стойкости к стиранию. Задняя часть доски дополнительно укреплена оцинкованной сталью, обеспечивает ее стабильность и жесткость, а также защищает от влаги. Крепление доски горизонтальное в четырех углах. В комплекте алюминиевая полка. Углы пепельного цвета. Предназначена для сухостиральных маркеров, а также для крепления листков с помощью магнитов. Для регулярной очистки и технического обслуживания рекомендуется средство марки Memoboards. Проекционная доска рекомендуется для частого использования во время лекций, тренингов, конференций и деловых встреч.



Tablice ceramiczne projekcyjne

Ceramic and projection boards

Keramik-Projektionsboards

Керамические проекционные доски



Symbol:

TE96ALM	900x600 mm
TE129ALM	1200x900 mm
TE1510ALM	1500x1000 mm
TE1810ALM	1800x1000 mm
TE1812ALM	1800x1200 mm
TE2010ALM	2000x1000 mm
TE2412ALM	2400x1200 mm

25 lat gwarancji
na powierzchnię
25 years warranty
for the surface

2 lata gwarancji
na produkt
2 years warranty
for the product



PL Tablica ceramiczna suchościerna magnetyczna w ramie aluminiowej anodowanej MODERN. Ekologiczna i projekcyjna powierzchnia ceramiczna. Zastosowanie doskonałej jakości materiałów, w istotny sposób wpłynęło na podniesienie odporności na ścieranie, zadrapania i inne uszkodzenia mechaniczne powierzchni ceramicznej tablicy. Odpowiednio dobrane materiały do produkcji, pozwalają na wielokrotne przetworzenie i recykling powierzchni ceramicznej. Montaż tablicy w pionie lub poziomie w czterech rogach. W zestawie półka, suchościerny marker oraz komplet do montażu tablicy. Narożniki w kolorze popielato-granatowym. Doskonale sprawdza się i jest polecana do intensywnego użytkowania, a w szczególności podczas wykładów, szkoleń, konferencji, jak i spotkań biznesowych. Tablica służy jako ekran projekcyjny. Przeznaczona do pisania suchościernymi markerami oraz do zawieszania kartek za pomocą magnesów. Ze względu na zastosowanie matowej powierzchni wymagane jest częstsze stosowanie płynów do czyszczenia tablic.

EN Ceramic, dry erase and magnetic board with aluminium anodized MODERN frame. Environmental and ceramic surface projection. Made of top quality materials which significantly contributed to the increase of resistance to abrasion, scratches and other mechanical damage of the ceramic surface of the board. Appropriately selected materials for production allow for multiple re-processing and recycling of the ceramic surface. It can be mounted vertically or horizontally in the four corners. Shelf, dry erase marker and wall-fastening kit included. The corners in gray - dark blue. The board is recommended for intensive use, especially during lectures, seminars, conferences and business meetings. The board can be used as a projection screen. Designed to write on the surface with markers and to stick paper sheets to it by using magnets. Due to the use of a matt surface is required more frequent use of board cleaners.

GER Trocken abwischbares, magnethaftendes Keramik-Projektionsboard mit eloxiertem Aluminiumrahmen MODERN. Umweltfreundliche, projektionsfähige Oberfläche. Durch Anwendung hochwertiger Werkstoffe konnte die Abriebfestigkeit und Beständigkeit gegen Kratzer und sonstige mechanische Beanspruchung der Keramikoberfläche gesteigert werden. Auserlesene Werkstoffe ermöglichen mehrfache Verarbeitung und Recycling der Keramikoberfläche. Im Hoch- und Querformat, an vier Ecken einsetzbar. Lieferung inklusive Stiftablage, trocken abwischbarer Boardmarker und Wandbefestigungsmaterial. Ecken in Graublau. Für intensiven Gebrauch, bei Vorlesungen, Schulungen, Konferenzen und Geschäftstreffen geeignet. Als Projektionswand einsetzbar. Mit trocken abwischbaren Boardmarkern beschriftbar und zusätzlich magnethaftend.

RUS Керамическая магнитная доска. Рама из анодированного алюминия типа MODERN. Экологическая и проекция керамическая поверхность. Использование высококачественных материалов, имеют значительное влияние на повышение устойчивости к истиранию, царапинам и другим механическим повреждениям поверхность керамической доски. Тщательно подобранные материалы для производства, позволяют утилизировать и перерабатывать керамическую поверхность. Возможность монтажа вертикально или горизонтально. В комплект входит полка, маркер состав для монтажа. пластиковые углы в серо-голубом цвете. Рекомендуется для интенсивного использования, особенно во время лекций, семинаров, конференций и деловых встреч. Доска может быть использована как проекционный экран. Предназначена для использования сухостираемых маркеров и крепления бумаги магнитами.

Montaż / Montage / Montage / м о н т а ж:

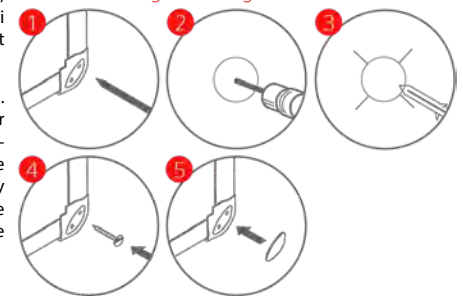

Dołączony zestaw montażowy:



Marker gratis!
Free marker!

Ekran projekcyjny na trójnogu BASIC

Projection screen on tripod Basic

Projektionswand mit Dreibeinstativ Basic

Проекционный экран на треножнике Basic

Symbol:

EMT1515	150x150 cm
EMT1818	180x180 cm
EMT2020	200x200 cm
EMT2418	240x180 cm



PL Ekran projekcyjny przenośny na trójnogu BASIC. Powierzchnia ekranu biała matowa Matt White. Stalowa trwała kasetka teleskopowa w kolorze czarnym (RAL 9005) doskonale zabezpiecza tkaninę przed zabrudzeniem i uszkodzeniami podczas transportu. Bardzo cichy mechanizm rolujący. Stalowa konstrukcja stelaża w kolorze czarnym (RAL 9005) na trójnogu wykończonym gumowymi antypoślizgowymi nakładkami. Stelaż wyposażony w uchwyty regulujący wysokość ekranu. Ekran doskonale sprawdza się, zarówno podczas prezentacji biznesowych, jak i lekcji szkolnych i akademickich. Matt White - uniwersalna tkanina projekcyjna, biała, matowa typu D, umożliwiającą użytkowanie ekranu w różnych warunkach oświetlenia. Podłoże ekranu wykonane z tkaniny poliestrowej pokrytej na tylnej stronie czarną nieprzeźroczystą powłoką z tworzywa sztucznego. Powierzchnia Matt White zapewnia odpowiedni współczynnik odbicia światła gain oraz kąt oglądalności. Skala jasności - zgodnie z normą DIN 19045 typu D (równomiernie we wszystkich kierunkach).

EN Portable projection screen on tripod BASIC. Screen surface Matt White. Durable, steel telescopic the cassette in black (RAL 9005) perfectly protects the fabric against dirt and damage during transport. Very quiet rolling mechanism. Steel construction of stand in black (RAL 9005) on the tripod finished with non-slip rubber. Frame equipped with the screen height adjustment handle. The screen is ideal for both the business presentations and lessons at school and university. Matt White - universal projection fabric, white, matte type D, allows using of the screen in different lighting conditions. The surface of the screen is made of a polyester fabric coated on the back side of a black opaque a plastic coating. Matt White provides suitable reflectivity gain and viewing angle. The brightness scale - in accordance with DIN 19045 type D (evenly in all directions).

GER Projektionswand mit Dreibeinstativ BASIC. Projektionswand in Weiß Matt - Matt White. Robuste Teleskopkassette aus Stahl in Schwarz (RAL 9005), schützt die Leinwand vor Verschmutzung und Transportschäden. Sehr leiser Rollmechanismus. Gestell aus Stahl in Schwarz (RAL 9005) mit einem Dreibeinstativ auf rutschfesten Aufsätzen. Höhenverstellbares Gestell. Ausgezeichnet bei Geschäftspräsentationen, beim Schulunterricht und akademischen Klassen. Matt White - Universelles Projektionstuch, weiß, matt, Typ D, ermöglicht die Anwendung dieser Projektionswand bei unterschiedlichen Beleuchtungsbedingungen. Bildschirm aus Polyestergerewebe, von der Rückseite mit schwarzer undurchsichtiger Kunststoffbeschichtung. Die Matt White-Oberfläche gewährleistet einen entsprechend hohen Reflexionsfaktor (Gain) und einen entsprechenden Betrachtungswinkel. Helligkeitsverlauf gemäß DIN 19045, Typ D (gleichmäßig in allen Achsen).

RUS Портативный проекционный экран на треножнике BASIC. Поверхность экрана белая матовая Matt White. Прочная стальная телескопическая кассета черного цвета (RAL 9005) прекрасно защищает ткань от загрязнения и повреждений во время транспортировки. Очень тихий сворачивающий механизм. Стальная конструкция стеллажа в черного цвета (RAL 9005) на штативе с накладками на ножки из нескользящей резины. Стеллаж оснащен ручкой для регулировки высоты экрана. Экран идеально подходит как для деловых презентаций, так и занятий в школе и университете. Matt White - универсальная проекционная ткань, белая матовая типа D, позволяющая использовать экран в различных условиях освещения. Поверхность экрана выполнена из полиэфирной ткани, покрытой на обратной стороне непрозрачным слоем черного пластика Matt White обеспечивает соответствующий коэффициент отражения и угол обзора. Шкала яркости - в соответствии с DIN 19045 типа D (равномерно во всех направлениях).

Współcz. odbicia światła przez tkaninę gain - 1,1.
Kąt widzenia - 150°.
Grubość tkaniny - 0,35 mm.
Gramatura tkaniny - ok. 0,500 g/m².
Odporność na ogień - zg. z normą DIN 4102 część 1 - B2.
W zależności od rozmiaru ekranu przekrój stalowej kasety wynosi odpowiednio dla wymiaru: 150x150 cm, 180x180 cm - 5,5 cm i 200x200 cm, 240x180 cm - 6,5 cm.

The reflectance of light through the fabric gain - 1.1.
Viewing angle - 150 degrees.
The thickness of the fabric - 0.35 mm.
The weight of fabric - approx. 0.500 g / m².
Resistance to fire - according to DIN 4102 Part 1 - B2.
Depending on the size of the screen, section of a steel cassette is appropriate for dimension: 150x150 cm, 180x180 cm - 5.5 cm and 200x200 cm, 240x180 cm - 6.5

Reflexionsfaktor Gain bei Stoffen - 1,1.
Betrachtungswinkel - 150°.
Stoffstärke - 0,35 mm.
Gewebegewicht - ca. 0,500 g/m². Brandverhalten - gemäß DIN 4102 Teil 1 - B2.
Querschnitt der Stahlkassette beträgt je nach Bildschirmgröße je: 150x150 cm, 180x180 cm - 5,5 cm und 200x200 cm, 240x180 cm - 6,5 cm

Коэффициент отражения света от ткани gain - 1,1
Угол обзора - 150 градусов.
Толщина ткани - 0,35 мм.
Вес ткани - прим. 0,500 г/м².
Огнестойкость - по станд. DIN 4102 часть 1 - B2.
В зависимости от размера экрана сечение стальной кассеты составляет соответственно для размера: 150x150 см, 180x180 см - 5,5 см и 200x200 см, 240x180 см - 6,5 см.

Ekran projekcyjny ścienny lub sufitowy BASIC

Projection screen on wall or ceiling Basic

Projektionswand für Wand- oder Deckenmontage Basic

Поворотно-мобильная доска Basic



Symbol:

EMSS1515	150x150 cm
EMSS1818	180x180 cm
EMSS2020	200x200 cm
EMSS2424	240x240 cm



PL Ekran projekcyjny manualny ścienny lub sufitowy BASIC. Powierzchnia ekranu biała matowa Matt White. Stalowa trwała kasetka w kolorze białym (RAL 9016) doskonale zabezpiecza tkaninę przed zabrudzeniem i uszkodzeniami podczas transportu. Kasetka wyposażona w stalowy mechanizm sprężynowy blokujący tkaninę co 13 cm. Mocowanie do ściany lub sufitu za pomocą odpowiednich zacisków i łączników. Matt White - uniwersalna tkanina projekcyjna, szklana, biała matowa, typu D, umożliwiającą użytkowanie ekranu w różnych warunkach oświetlenia. Tkanina szklana należy do kategorii materiałów termoizolacyjnych i elektroizolacyjnych oraz charakteryzuje się wysoką odpornością i wytrzymałością na przebicie. Podłoże ekranu na tylnej stronie pokryte jest czarną nieprzeźroczystą powłoką z tworzywa sztucznego. Powierzchnia Matt White zapewnia odpowiedni współczynnik odbicia światła gain oraz kąt oglądalności. Skala jasności - zgodnie z normą DIN 19045 typu D (równomiernie we wszystkich kierunkach).

EN Manual projection screen on wall or ceiling BASIC. Screen surface Matt White. Durable steel the cassette in white (RAL 9016) perfectly protects the fabric against dirt and damage during transport. Cassette with steel spring mechanism locking the fabric of every 13 cm. Fixing to wall or ceiling by means of suitable clamps and connectors. Matt White - universal projection fabric, glass, white matt, type D, allowing the use of the screen in different lighting conditions. Glass fabric belongs to the category of thermal insulation materials and electrical insulation and has a high resistance and resistance to puncture. The surface of the screen on the rear side is covered with a black opaque a plastic coating. Matt White provides suitable reflectivity gain and viewing angle. The brightness scale - in accordance with DIN 19045 type D (evenly in all directions).

GER Projektionswand für Wand- oder Deckenmontage BASIC. Projektionswand in Weiß Matt - Matt White. Robuste Kasette aus Stahl in Weiß (RAL 9016), schützt die Leinwand vor Verschmutzung und Transportschäden. Kasette mit Federmechanismus aus Stahl zum Arretieren des Gewebes im Raster von je 13 cm. Wand- oder Deckenmontage mit entsprechenden Klemmen und Verbindungsteilen möglich. Matt White - Universelles Projektionstuch aus Glas, weiß, matt, Typ D, ermöglicht die Anwendung dieser Projektionswand bei unterschiedlichen Beleuchtungsbedingungen. Glasgewebe gehört der Kategorie thermo- und elektroisolierender Stoffe an und zeichnet sich durch hohe Festigkeit und Widerstand gegen Durchstoßen aus. Bildschirm von der Rückseite mit schwarzer undurchsichtiger Kunststoffbeschichtung. Die Matt White-Oberfläche gewährleistet einen entsprechend hohen Reflexionsfaktor (Gain) und einen entsprechenden Betrachtungswinkel. Helligkeitsverlauf gemäß DIN 19045, Typ D (gleichmäßig in allen Achsen).

RUS Мануальный проекционный настенный и потолочный экран BASIC. Поверхность экрана - белая матовая Matt White. Прочная стальная кассета белого цвета (RAL 9016) прекрасно защищает ткань от загрязнения и повреждений во время транспортировки. Кассета оснащена стальным пружинным механизмом, блокирующим ткань каждые 13 см. Крепление к стене или потолку с помощью соответствующих зажимов и соединений. Matt White - универсальная проекционная ткань, стеклянная, белая матовая типа D, позволяющая использовать экран в различных условиях освещения. Стеклоткань относится к категории теплоизоляционных материалов с электрической изоляцией и имеет высокую стойкость и прочность к проколу. Поверхность экрана с обратной стороны покрыта черным непрозрачным слоем пластика. Matt White обеспечивает соответствующий коэффициент отражения и угол обзора. Шкала яркости - в соответствии с DIN 19045 типа D (равномерно во всех направлениях).

Współczynnik odbicia światła gain - 1,1.
Kąt widzenia - 150°.
Grubość tkaniny - 0,35 mm.
Gramatura tkaniny - ok. 0,600 g/m².
Odporność na ogień - zg. z normą DIN 4102 część 1 - B2.
W zależności od rozmiaru ekranu przekrój stalowej kasety wynosi odpowiednio dla wymiaru: 150x150 cm, 180x180 cm - 5,5 cm i 200x200 cm, 240x240 cm - 6,5 cm

Light reflectance gain - 1.1.
Viewing angle - 150 degrees.
The thickness of the fabric - 0.35 mm.
The weight of the fabric - approx. 0.600 g / m².
Resistance to fire - according to DIN 4102 Part 1 - B2
Depending on the size of the screen, section of a steel cassette is appropriate for dimension: 150x150 cm, 180x180 cm - 5.5 cm and 200x200 cm, 240x240 cm - 6.5 cm

Reflexionsfaktor Gain - 1,1.
Betrachtungswinkel - 150°.
Stoffstärke - 0,35 mm.
Gewebegewicht - ca. 0,600 g/m².
Brandverhalten - gemäß DIN 4102 Teil 1 - B2.
Querschnitt der Stahlkassette beträgt je nach Bildschirmgröße je: 150x150 cm, 180x180 cm - 5,5 cm und 200x200 cm, 240x240 cm - 6,5 cm

Кoeffициент отражения света gain - 1,1.
Угол обзора - 150 градусов.
Толщина ткани - 0,35 мм.
Вес ткани - прим. 0,600 г/м².
Огнестойкость - по стандарту DIN 4102 часть 1 - B2.
В зависимости от размера экрана сечение стальной кассеты составляет соответственно для размера: 150x150 см, 180x180 см - 5,5 см и 200x200 см, 240x240 см - 6,5 см.

Tablice projekcyjne, szklane i magnetyczne

Projection, glass and magnetic boards

Projektions-, Magnet- und Glas-Boards

Проекционные стеклянные магнитные доски



Symbol:

SZE96/B

900x600 mm



PL Tablica wykonana ze szkła hartowanego o wymiarze 90x60 cm i grubości 4 mm. Tył tablicy wykonany z jednolitego galwanizowanego metalu. Tablica wyposażona w 3 otwory umożliwiające montaż w pionie lub poziomie. W komplecie dołączony jest zestaw do montażu, marker, 2 szt. mocnych magnesów w kolorze srebrnym. Powierzchnia tablicy w kolorze białym. Produkt do użytku wewnętrznego. Tablica o właściwościach suchościernych, magnetycznych i projekcyjnych. Matowa powierzchnia umożliwia wykorzystanie tablicy jako ekran projekcyjny. Połączenie wysokiej jakości szkła oraz eleganckie wykończenie sprawiają, że tablica doskonale sprawdza się nie tylko jako produkt codziennego użytku, ale i jako interesujący i szlachetny przedmiot stanowiący ciekawy wystrój wnętrza.

EN The board is made of tempered glass 90x60 cm with a thickness of 4 mm. Its back is made of a single piece of galvanized metal with 3 holes for mounting vertically or horizontally. The set includes: assembly kit, 1 pc of marker, 2 pcs of strong magnets in the silver colour. The glass board is dry-erase and it has magnetic and projection properties. The surface of the glass board is white. For indoor use only. The matt surface allows for using the glass board as a projection screen. The combination of high quality glass with elegant finish and interesting colours makes the glass board ideal not only as an everyday product, but also as a special object – an interesting decor both at home and in the workplace.

GER Aus 4 mm starkem, vorgespanntem ESG-Sicherheitsglas, 90x60 cm. Rückwand aus einheitlichem, galvanisch verzinktem Werkstoff. Durch 3 Öffnungen im Hoch- und Querformat einsetzbar. Lieferung inklusive Wandbefestigungsmaterial, Boardmarker, 2 starken Magneten in Silber. Oberfläche weiß lackiert. Für den Innenbereich geeignet. Trocken abwischbar und magnethaftend, projektionstauglich. Oberfläche mattiert, mit sehr guten Projektionseigenschaften. Hochwertiges Glas und die elegante Optik dieser Tafel bewirken, dass sie sowohl im Alltag als auch als interessanter und hochwertiger Gegenstand Anwendung findet, der ein besonderes Element der Raumausstattung sowohl zu Hause und im Büro darstellt.

RUS Магнитная, сухостираемая доска изготовлена из закаленного стекла в размере 90x60 см, толщиной 4 мм. Благодаря матовой поверхности доску можно использовать как проекционный экран. Задняя часть доски изготовлена из оцинкованной металлической формы. Доска имеет 3 отверстия для вертикального или горизонтального монтажа. В состав входят набор для монтажа, маркер и 2 шт. сильных серебряных магнитов. Продукт доступен в белом цвете. Доска предназначена для внутреннего использования. Стеклянная доска это не только продукт повседневного использования. Сочетание высокого качества стекла и элегантного дизайна хорошо подходит к дизайнерским и современным интерьерам офисов и домов.

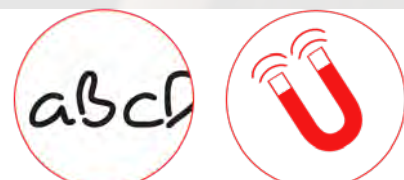

Montaż / Montage / Montage / монтаж:

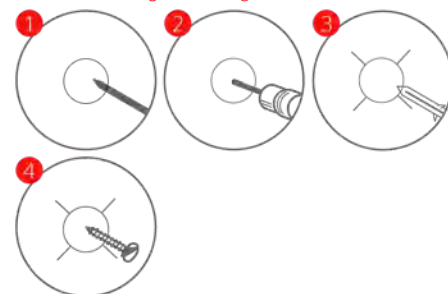

Dołączony zestaw montażowy:



Tablice szklane magnetyczne

Glass and magnetic boards

Magnethaftendes Glas-Board

Стеклянные магнитные доски



Symbol:

○	SZM45X45/B	450x450 mm
●	SZM45X45/C	450x450 mm
●	SZM45X45/CZ	450x450 mm
●	SZM45X45/ZI	450x450 mm
●	SZM45X45/N	450x450 mm
○	SZM64/B	600x400 mm
●	SZM64/C	600x400 mm
●	SZM64/CZ	600x400 mm
●	SZM64/ZI	600x400 mm
●	SZM64/N	600x400 mm
○	SZM96/C	900x600 mm
●	SZM96/CZ	900x600 mm
●	SZM96/ZI	900x600 mm
●	SZM96/N	900x600 mm



PL Tablica wykonana ze szkła hartowanego o grubości 4 mm. Tył tablicy wykonany z jednolitego galwanizowanego metalu. Tablica wyposażona w 2 lub 3 otwory umożliwiające montaż w pionie lub poziomie. W komplecie dołączony jest zestaw do montażu, marker, 2 szt. mocnych magnesów w kolorze srebrnym. Tablica o właściwościach suchocieralnych i magnetycznych. Produkt dostępny w 5 kolorach: zielonym, czerwonym, niebieskim, białym i czarnym. Produkt do użytku wewnętrznego. Połączenie wysokiej jakości szkła oraz eleganckie wykończenie i ciekawa kolorystyka sprawiają, że tablica doskonale sprawdza się nie tylko jako produkt codziennego użytku, ale i jako interesujący i szlachetny przedmiot stanowiący ciekawy wystrój wnętrza zarówno domu, jak i pracy.

EN The board is made of tempered glass with a thickness of 4 mm. Its back is made of a single piece of galvanized metal with 2 or 3 holes for mounting vertically or horizontally. The product is available in 5 colours: green, red, blue, white and black. The set includes: assembly kit, 1 pc of marker, 2 pcs of strong magnets in silver. The glass board is dry-erase and it has magnetic properties. For indoor use only. The combination of high quality glass with elegant finish and interesting colours makes the glass board ideal not only as an everyday product, but also as a special object – an interesting decor both at home and in the workplace.

GER Aus 4 mm starkem, vorgespanntem ESG-Sicherheitsglas. Rückwand aus einheitlichem, galvanisch verzinktem Werkstoff. Durch 2 oder 3 Öffnungen im Hoch- und Querformat einsetzbar. Lieferung inklusive Wandbefestigungsmaterial, Boardmarker, 2 starken Magneten in Silber. Trocken abwischbar und magnethaftend. In fünf Farbvarianten erhältlich: Grün, Rot, Blau, Weiß und Schwarz. Für den Innenbereich geeignet. Hochwertiges Glas, elegante Optik und ansprechbare Farbgebung dieser Tafel bewirken, dass sie sowohl im Alltag als auch als ein interessanter und hochwertiger Gegenstand Anwendung findet, das ein besonderes Element der Raumausstattung sowohl im Haus als auch im Büro darstellt.

RUS Магнитная, сухотираемая доска изготовлена из закаленного стекла, толщиной 4 мм. Задняя часть доски изготовлена из оцинкованной металлической формы. Доска имеет 2 или 3 отверстия для вертикального или горизонтального монтажа. В состав входят набор для монтажа, маркер и 2 шт. сильных серебряных магнитов. Продукт доступен в 5 цветах: зелёным, красным, синим, белым и черным. Доска предназначена для внутреннего использования. Стеклянные доски это не только продукт повседневного использования. Сочетание высокого качества стекла, элегантного дизайна и интересных цветов хорошо подходят к дизайнерским и современным интерьерам офисов и домов.



Montaż / Montage / Montage / монтаж:

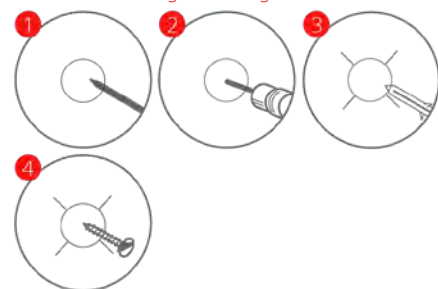

Dołączony zestaw montażowy:



Tablice korkowe w ramie drewnianej

Cork boards with wooden frame

Korkboards mit Holzumrandung

Пробковые доски в деревянной раме

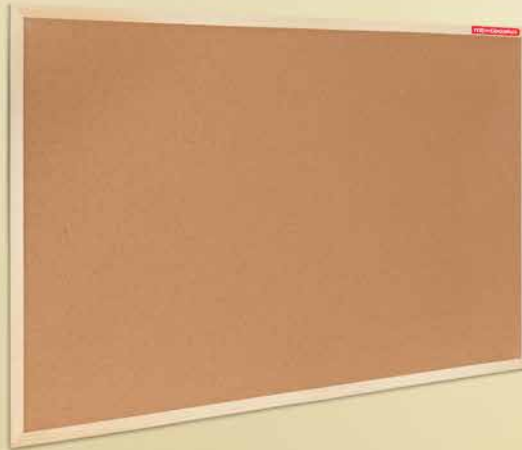

2 lata gwarancji
na produkt
2 years warranty
for the product

Symbol:

TC34	300x400 mm
TC54	500x400 mm
TC63	600x300 mm
TC60x45	600x450 mm
TC65	600x500 mm
TC75	700x500 mm
TC85	800x500 mm
TC86	800x600 mm
TC96	900x600 mm
TC105	1000x500 mm
TC106	1000x600 mm
TC107	1000x700 mm
TC1010	1000x1000 mm
TC126	1200x600 mm
TC128	1200x800 mm
TC129	1200x900 mm
TC1210	1200x1000 mm
TC159	1500x900 mm
TC1510	1500x1000 mm
TC1512	1500x1200 mm
TC189	1800x900 mm
TC1810	1800x1000 mm
TC1812	1800x1200 mm
TC2010	2000x1000 mm
TC2012	2000x1200 mm

PL

Tablica korkowa w ramie drewnianej. Powierzchnia tablicy wykonana z naturalnego materiału korkowego. Tylna część tablicy wykonana z pilśni. Rama drewniana sosnowa. Montaż tablicy w pionie lub w poziomie. W zestawie komplet do montażu tablicy. Tablica przeznaczona do zawieszania kartek za pomocą pinezek. Produkt do użytku wewnętrznego. Tablica doskonale sprawdza się jako nośnik informacji, zarówno w biurze, jak i w szkole i w domu.

EN

Cork board with a wooden frame. The surface of the board is made of natural cork. The rear part of the board is made of softboard. Pine wooden frame. It can be mounted vertically or horizontally. Mounting kit included. For use with pushpins. For interior use only. The board is perfect as an information carrier, both in the office and at school, and also at home.

GER

Korkboard mit Holzumrandung. Tafeloberfläche aus Naturkork. Rückwand aus Holzfaserplatten. Umrandung aus Kiefernholz. Im Hoch- und Querformat einsetzbar. Lieferung inklusive Wandbefestigungsmaterial. Zum Anpinnen von Notizen, Fotos, Visitenkarten, etc. Für den Innenbereich geeignet. Ausgezeichneter Informationsträger im Büro, in der Schule und zu Hause.

RUS

Пробковая доска в деревянной раме. Поверхность сделана из натуральной пробки. Задняя часть доски сделана из древесины. Деревянная сосновая рама. Возможность монтажа вертикально или горизонтально. В комплект входит набор для монтажа. На доске можно вешать бумагу при помощи кнопок. Доска предназначена для внутреннего использования.



Montaż / Montage / Montage / монтаж:

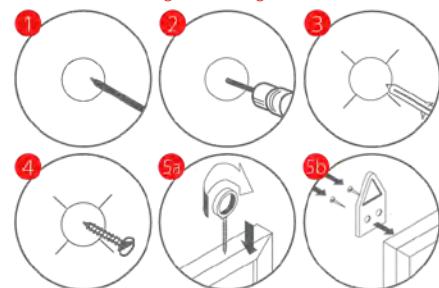

Dołączony zestaw montażowy:

TC34-TC108

TC1010-TC2012



Tablice korkowe w ramie MDF1

Cork boards with MDF1 frame
Korkboards mit MDF1-Umrandung
Пробковые доски в раме МДФ 1



2 lata gwarancji
na produkt
2 years warranty
for the product



Symbol:

TC34MDF1	300x400 mm
TC64MDF1	600x400 mm
TC96MDF1	900x600 mm
TC129MDF1	1200x900 mm
TC1510MDF1	1500x1000 mm
TC2010MDF1	2000x1000 mm

PL Tablica korkowa w ramie MDF. Powierzchnia tablicy wykonana z materiału korkowego. Tylna część tablicy wykonana z pilśni. Rama MDF dostępna w kolorze srebrnym i brązowym. Montaż tablicy w pionie lub poziomie. W zestawie komplet do montażu tablicy. Tablica przeznaczona do zawieszania kartek za pomocą pinezek. Produkt do użytku wewnętrznego. Tablica doskonale sprawdza się jako nośnik informacji, zarówno w biurze, jak i w szkole i w domu.

EN Cork board with MDF frame. The surface of the board is made of natural cork. The rear part of the board is made of softboard. The frame is available in silver or in brown. It can be mounted vertically or horizontally. Mounting kit included. For use with pushpins. For interior use only. The board is perfect as an information carrier, both in the office and at school, and also at home.

GER Korkboard mit MDF-Umrandung. Tafel mit Korkoberfläche zum Anpinnen. Rückwand aus Holzfaserplatten. MDF-Rahmen in Silber oder in Braun. Im Hoch- und Querformat einsetzbar. Lieferung inklusive Wandbefestigungsmaterial. Zum Anpinnen von Notizen, Fotos, Visitenkarten, etc. Für den Innenbereich geeignet. Ausgezeichneter Informationsträger im Büro, in der Schule und zu Hause.

RUS Пробковая доска в раме МДФ серебристого цвета. Поверхность сделана из натуральной пробки. Задняя часть доски сделана из древесины. Деревянная сосновая рама. Возможность монтажа вертикально или горизонтально. В комплект входит набор для монтажа. На доске можно вешать бумагу при помощи кнопок. Доска предназначена для внутреннего использования.



Montaż / Montage / Montage / м о н т а ж:

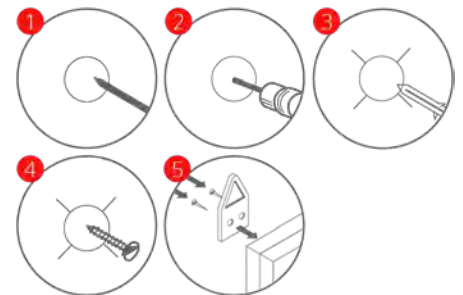

Dołączony zestaw montażowy:

TC34MDF-TC129MDF TC1510MDF-TC2010MDF



Tablice korkowe w ramie MDF3

Cork boards with MDF3 frame
Korkboards mit MDF3-Umrandung
Пробковые доски в раме МДФ 3



Symbol:

TC34MDF3	300x400 mm
TC64MDF3	600x400 mm
TC96MDF3	900x600 mm
TC129MDF3	1200x900 mm
TC1510MDF3	1500x1000 mm
TC2010MDF3	2000x1000 mm

2 lata gwarancji
na produkt
2 years warranty
for the product

PL Tablica korkowa w ramie MDF. Powierzchnia tablicy wykonana z materiału korkowego. Tylna część tablicy wykonana z pilśni. Rama MDF dostępna w kolorze srebrnym i brązowym. Montaż tablicy w pionie lub poziomie. W zestawie komplet do montażu tablicy. Tablica przeznaczona do zawieszania kartek za pomocą pinezek. Produkt do użytku wewnętrznego. Tablica doskonale sprawdza się jako nośnik informacji, zarówno w biurze, jak i w szkole i w domu.

EN Cork board with MDF frame. The surface of the board is made of natural cork. The rear part of the board is made of softboard. The frame is available in silver or in brown. It can be mounted vertically or horizontally. Mounting kit included. For use with pushpins. For interior use only. The board is perfect as an information carrier, both in the office and at school, and also at home.

GER Korkboard mit MDF-Umrandung. Tafel mit Korkoberfläche zum Anpinnen. Rückwand aus Holzfaserplatten. MDF-Rahmen in Silber oder in Braun. Im Hoch- und Querformat einsetzbar. Lieferung inklusive Wandbefestigungsmaterial. Zum Anpinnen von Notizen, Fotos, Visitenkarten, etc. Für den Innenbereich geeignet. Ausgezeichneter Informationsträger im Büro, in der Schule und zu Hause.

RUS Пробковая доска в раме МДФ серебристого цвета. Поверхность сделана из натуральной пробки. Задняя часть доски сделана из древесины. Деревянная сосновая рама. Возможность монтажа вертикально или горизонтально. В комплект входит набор для монтажа. На доске можно вешать бумагу при помощи кнопок. Доска предназначена для внутреннего использования.



Montaż / Montage / Montage / м о н т а ж :

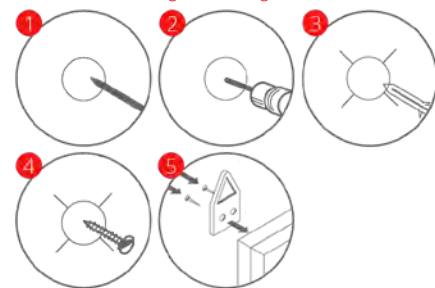

Dołączony zestaw montażowy:

TC34MDF3-TC129MDF3 TC1510MDF3-TC2010MDF3



Tablice korkowe w ramie aluminiowej CLASSIC

Cork boards with aluminium CLASSIC frame

Korkboards mit Aluminiumrahmen Classic

Пробковые доски в алюминиевой раме Classic

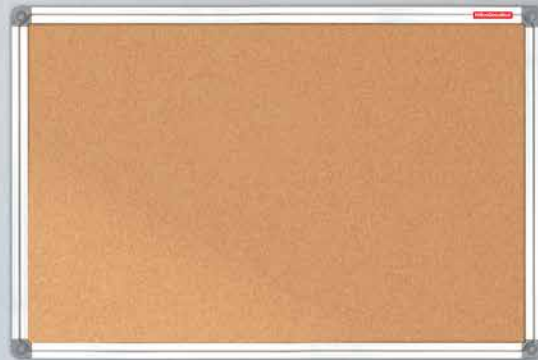

2 lata gwarancji
na produkt
2 years warranty
for the product

Symbol:

TC34ALC	300x400 mm
TC54ALC	500x400 mm
TC64ALC	600x400 mm
TC60x45ALC	600x450 mm
TC65ALC	600x500 mm
TC75ALC	700x500 mm
TC85ALC	800x500 mm
TC86ALC	800x600 mm
TC96ALC	900x600 mm
TC105ALC	1000x500 mm
TC106ALC	1000x600 mm
TC108ALC	1000x800 mm
TC1010ALC	1000x1000 mm
TC126ALC	1200x600 mm
TC128ALC	1200x800 mm
TC129ALC	1200x900 mm
TC1210ALC	1200x1000 mm
TC159ALC	1500x900 mm
TC1510ALC	1500x1000 mm
TC1512ALC	1500x1200 mm
TC189ALC	1800x900 mm
TC1810ALC	1800x1000 mm
TC1812ALC	1800x1200 mm
TC2010ALC	2000x1000 mm
TC2012ALC	2000x1200 mm
TC2410ALC	2400x1000 mm
TC2412ALC	2400x1200 mm
TC3010ALC	3000x1000 mm
TC3012ALC	3000x1200 mm

PL

Tablica korkowa w ramie aluminiowej anodowanej CLASSIC. Powierzchnia tablicy wykonana z materiału korkowego. Tylna część tablicy wykonana z pilśni. Montaż tablicy w pionie lub poziomie w czterech rogach. W zestawie komplet do montażu tablicy. Narożniki w kolorze popielatym. Tablica przeznaczona do zawieszania kartek za pomocą pinezek. Produkt do użytku wewnętrznego. Tablica doskonale sprawdza się jako nośnik informacji, zarówno w biurze, jak i w szkole i w domu.

EN

Cork board with aluminium anodized frame CLASSIC. The surface of the board is made of natural cork. The rear part of the board is made of softboard. It can be mounted vertically or horizontally in the four corners. Wall-fastening kit included. The corners are in gray. For use with pushpins. For internal use only. The board is perfect as an information carrier, both in the office and at school, and also at home.

GER

Korkboard mit eloxiertem Aluminiumrahmen CLASSIC. Tafel mit Korkoberfläche zum Anpinnen. Rückwand aus Holzfaserplatten. Im Hoch- und Querformat, an vier Ecken einsetzbar. Lieferung inklusive Wandbefestigungsmaterial. Ecken in Grau. Zum Anpinnen von Notizen, Fotos, Visitenkarten, etc. Für den Innenbereich geeignet. Ausgezeichneter Informationsträger im Büro, der Schule und zu Hause.

RUS

Пробковая доска из анодированного алюминия типа CLASSIC. Поверхность сделана из натуральной пробки. Задняя часть доски сделана из древесины. Возможность монтажа вертикально или горизонтально. В комплект входит набор для монтажа. Уголки рамы пластиковые серого цвета. На доске можно вешать бумагу при помощи кнопок. Продукт для внутреннего использования.



Montaż / Montage / Montage / монтаж:

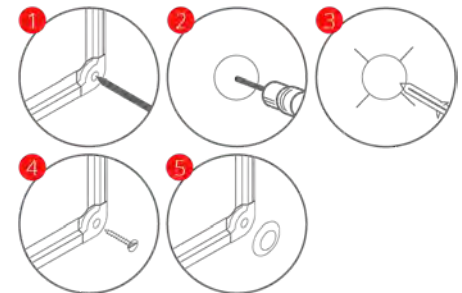

Dołączony zestaw montażowy:



Tablice korkowe w ramie aluminiowej FUTURE

Cork boards with aluminium FUTURE frame

Korkboards mit Aluminiumrahmen Future

Пробковые доски в алюминиевой раме Future

Symbol:

TC34ALF	300x400 mm
TC64ALF	600x400 mm
TC65ALF	600x500 mm
TC86ALF	800x600 mm
TC96ALF	900x600 mm
TC108ALF	1000x800 mm
TC128ALF	1200x800 mm
TC129ALF	1200x900 mm
TC159ALF	1500x900 mm
TC1510ALF	1500x1000 mm
TC189ALF	1800x900 mm
TC1810ALF	1800x1000 mm
TC1812ALF	1800x1200 mm
TC2010ALF	2000x1000 mm
TC2012ALF	2000x1200 mm
TC2410ALF	2400x1000 mm
TC2412ALF	2400x1200 mm
TC3012ALF	3000x1200 mm



2 lata gwarancji
na produkt
2 years warranty
for the product

PL Tablica korkowa w ramie aluminiowej anodowanej FUTURE. Powierzchnia tablicy wykonana z materiału korkowego. Tylna część tablicy wykonana z pilśni. Montaż tablicy w pionie lub poziomie w czterech rogach. W zestawie komplet do montażu tablicy. Narożniki w kolorze popielatym. Tablica przeznaczona do zawieszania kartek za pomocą pinezek. Produkt do użytku wewnętrznego. Tablica doskonale sprawdza się jako nośnik informacji, zarówno w biurze, jak i w szkole i w domu.

EN Cork board with aluminium anodized frame FUTURE. The surface of the board is made of natural cork. The rear part of the board is made of softboard. It can be mounted vertically or horizontally in the four corners. Wall-fastening kit included. The corners are in gray. For use with pushpins. For interior use only. The board is perfect as an information carrier, both in the office and at school, and also at home.

GER Korkboard mit eloxiertem Aluminiumrahmen FUTURE. Tafel mit Korkoberfläche zum Anpinnen. Rückwand aus Holzfaserplatten. Im Hoch- und Querformat, an vier Ecken einsetzbar. Lieferung inklusive Wandbefestigungsmaterial. Ecken in Grau. Zum Anpinnen von Notizen, Fotos, Visitenkarten, etc. Für den Innenbereich geeignet. Ausgezeichneter Informationsträger im Büro, in der Schule und zu Hause.

RUS Пробковая доска из анодированного алюминия типа FUTURE. Поверхность сделана из натуральной пробки. Задняя часть доски сделана из древесины. Возможность монтажа вертикально или горизонтально. В комплект входит набор для монтажа. Уголки рамы пластиковые серого цвета. На доске можно вешать бумагу при помощи кнопок. Продукт для внутреннего использования.



Montaż / Montage / Montage / монтаж:

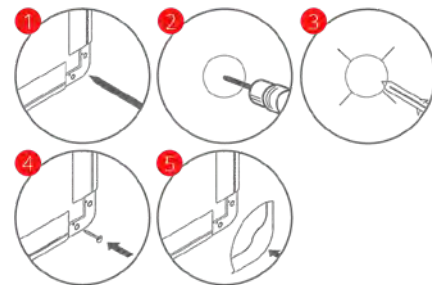

Dołączony zestaw montażowy:



Tablice korkowe w ramie aluminiowej MODERN

Cork boards with aluminium MODERN frame

Korkboards mit Aluminiumrahmen Modern

Пробковые доски в алюминиевой раме Modern

Symbol:

TC128ALM	1200x800 mm
TC129ALM	1200x900 mm
TC1810ALM	1800x1000 mm
TC2010ALM	2000x1000 mm
TC2410ALM	2400x1000 mm
TC3010ALM	3000x1000 mm
TC3012ALM	3000x1200 mm



2 lata gwarancji
na produkt
2 years warranty
for the product

PL Tablica korkowa w ramie aluminiowej anodowanej MODERN. Powierzchnia tablicy wykonana z naturalnego materiału korkowego. Tylna część tablicy wykonana z pilśni. Montaż tablicy w pionie lub poziomie w czterech rogach. W zestawie komplet do montażu tablicy. Narożniki w kolorze popielato - granatowym. Tablica przeznaczona do zawieszania kartek za pomocą pinezek. Produkt do użytku wewnętrznego. Tablica doskonale sprawdza się jako nośnik informacji, zarówno w biurze, jak i w szkole i w domu.

EN Cork board with aluminium anodized frame MODERN. The surface of the board is made of natural cork. The rear part of the board is made of softboard. It can be mounted vertically or horizontally in the four corners. Wall-fastening kit included. The corners are in gray - dark blue. For use with pushpins. For interial use only. The board is perfect as an information carrier, both in the office and at school, and also at home.

GER Korkboard mit eloxiertem Aluminiumrahmen MODERN. Tafel mit Naturkork-Oberfläche zum Anpinnen. Rückwand aus Holzfaserplatten. Im Hoch- und Querformat, an vier Ecken einsetzbar. Lieferung inklusive Wandbefestigungsmaterial. Ecken in Graublau. Zum Anpinnen von Notizen, Fotos, Visitenkarten, etc. Für den Innenbereich geeignet. Ausgezeichneter Informationsträger im Büro, in der Schule und zu Hause.

RUS Пробковая доска из анодированного алюминия типа MODERN. Поверхность сделана из натуральной пробки. Задняя часть доски сделана из древесины. Возможность монтажа вертикально или горизонтально. В комплект входит набор для монтажа. Уголки рамы пластиковые серого цвета. На доске можно вешать бумагу при помощи кнопок. Продукт для внутреннего использования.



Montaż / Montage / Montage / монтаж:

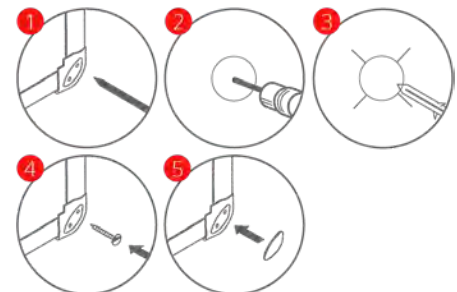

Dołączony zestaw montażowy:



Tablice korkowe obustronne w ramie drewnianej

Double-sided cork boards with a wooden frame

Korkboard mit beidseitiger Holzumrandung

Пробковая двухсторонняя доска в деревянной раме



Symbol:

TPPE34	300x400 mm
TPPE64	600x400 mm
TPPE85	800x500 mm

2 lata gwarancji
na produkt
2 years warranty
for the product

PL Tablica obustronnie korkowa w ramie drewnianej. Powierzchnia tablicy wykonana z naturalnego materiału korkowego. Rama drewniana sosnowa. Montaż tablicy w pionie lub w poziomie. W zestawie komplet do montażu tablicy. Tablica przeznaczona do zawieszania kartek za pomocą pinezek.

EN Double-sided cork board with a wooden frame. The surface of the board is made of natural cork. Pine wooden frame. It can be mounted vertically or horizontally. Mounting kit included. For use with pushpins.

GER Korkboard mit beidseitiger Holzumrandung. Tafel mit Naturkork-Oberfläche zum Anpinnen. Umrandung aus Kiefernholz. Im Hoch- und Querformat einsetzbar. Lieferung inklusive Wandbefestigungsmaterial. Zum Anpinnen von Notizen, Fotos, Visitenkarten, etc.

RUS Двухсторонняя пробковая доска в деревянной раме. Поверхность сделана из натуральной пробки. Задняя часть доски сделана из древесины. Деревянная сосновая рама. Возможность монтажа вертикально или горизонтально. В комплект входит набор для монтажа. На доске можно вешать бумагу при помощи кнопок. Доска предназначена для внутреннего использования.



Montaż / Montage / Montage / монтаж:

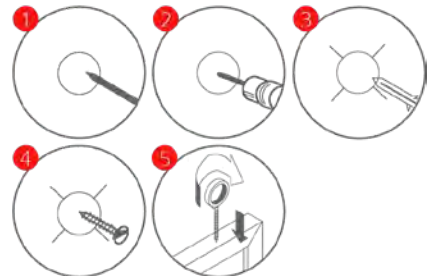

Dołączony zestaw montażowy:

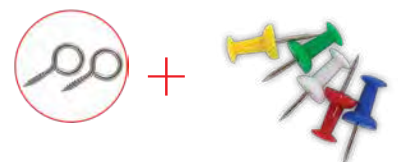

Tablice korkowe w ramie drewnianej lakierowanej

Cork boards with a wooden lacquered frame

Korkboards mit lackierter Holzumrandung

Пробковые доски в деревянной лакированной раме

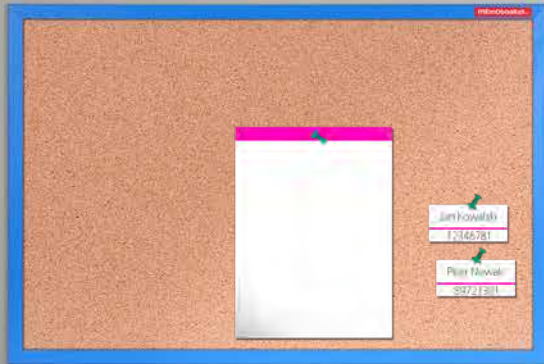

Symbol:

TC64LMIX

600x400 mm

2 lata gwarancji
na produkt
2 years warranty
for the product

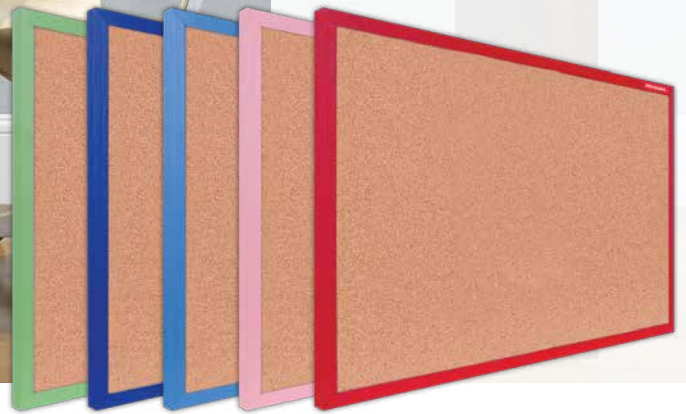

PL

Tablica korkowa w ramie drewnianej lakierowanej (mix 5 kolorów: niebieski, granatowy, czerwony, różowy, zielony). Powierzchnia tablicy wykonana z naturalnego materiału korkowego. Tylna część tablicy wykonana z pilśni. Montaż tablicy w pionie lub poziomie. W zestawie 5 szt. pinezek oraz komplet do montażu tablicy. Tablica przeznaczona do zawieszania kartek za pomocą pinezek.

EN

Cork board with a wooden lacquered frame (mix colours: blue, dark-blue, red, pink, green). The surface of the board is made of natural cork. The rear part of the board is made of softboard. It can be mounted vertically or horizontally. Set contains 5 pcs of pushpins and mounting kit of board. For use with pushpins.

GER

Korkboard mit lackierter Holzumrandung (Farbmix: Blau, Dunkelblau, Rot, Pink, Grün). Tafel mit Naturkork-Oberfläche zum Anpinnen. Rückwand aus Holzfaserplatten. Im Hoch- und Querformat einsetzbar. Lieferung inklusive 5 Pinnadeln und Wandbefestigungsmaterial. Zum Anpinnen von Notizen, Fotos, Visitenkarten, etc. 2 Jahre Garantie aufs Produkt.

RUS

Пробковая доска в деревянной лакированной раме (микс 5 цветов: синий, темно синий, красный, розовый, зеленый). Поверхность сделана из натуральной пробки. Задняя часть доски сделана из древесины. Деревянная сосновая рама. Возможность монтажа вертикально или горизонтально. В комплект входит набор для монтажа и 5 шт. кнопка. На доске можно вешать бумагу при помощи кнопок. Доска предназначена для внутреннего использования.

Montaż / Montage / Montage / монтаж:

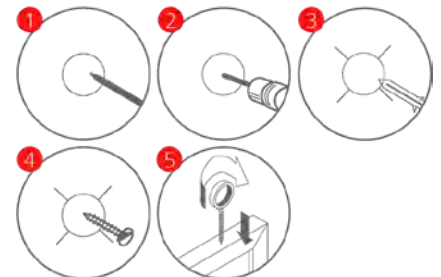

Dołączony zestaw montażowy:

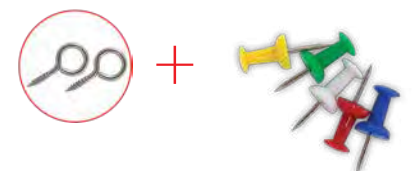

Tablice korkowe bez ramy

Cork boards without frame
Korkboard, ohne Umrandung
Пробковые доски без рамы

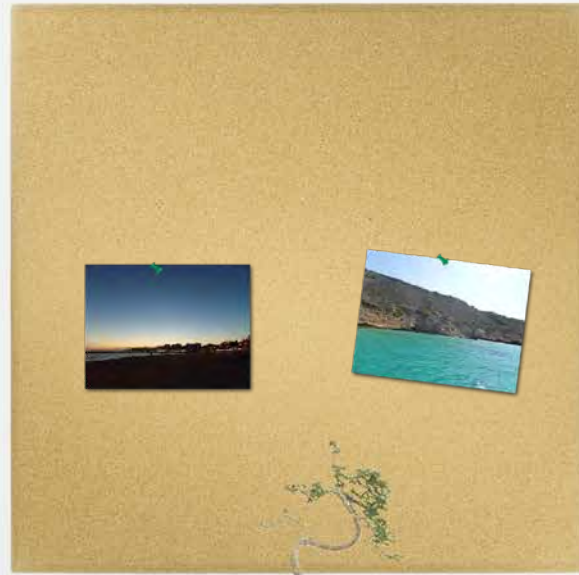

Symbol:

TC44BR

400x400 mm

2 lata gwarancji
na produkt
2 years warranty
for the product

PL Powierzchnia tablicy wykonana z naturalnego materiału korkowego. Zaletą tablicy jest lekkość oraz łatwość instalacji na ścianie. Montaż tablicy w pionie lub w poziomie. W zestawie komplet do montażu tablicy oraz 6 szt. pinezek. Tablica przeznaczona do zawieszania kartek za pomocą pinezek. Produkt do użytku wewnętrznego.

EN The surface of the board is made of natural cork to use with pushpins. The board is very light and its installation is quick and easy. It can be mounted vertically or horizontally. The set includes: assembly kit, 6 pcs of pushpins. For use with pushpins. For indoor use only.

GER Anpinnen. Extrem leicht. Einfache Montage. Im Hoch- und Querformat einsetzbar. Lieferung inklusive Wandbefestigungsmaterial und 6 Pinnadeln. Zum Anpinnen von Notizen, Fotos, Visitenkarten, etc. Für den Innenbereich geeignet.

RUS Поверхность доски сделана из натуральной пробки. Доску легко и удобно повесить на стене вертикально или горизонтально. В состав входит набор для монтажа и 6 шт. кнопок. На доске можно вешать бумагу при помощи кнопок. Доска предназначена для внутреннего использования.



Montaż / Montage / Montage / монтаж:

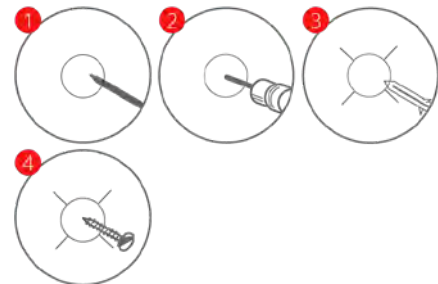

Dołączony zestaw montażowy:



Tablice korkowe bez ramy

Cork boards without frame
Korkboard, ohne Umrandung
Пробковые доски без рамы



2 lata gwarancji
na produkt
2 years warranty
for the product



Symbol:

- TC64BR1 600x400 mm
- TC64BR2 600x400 mm

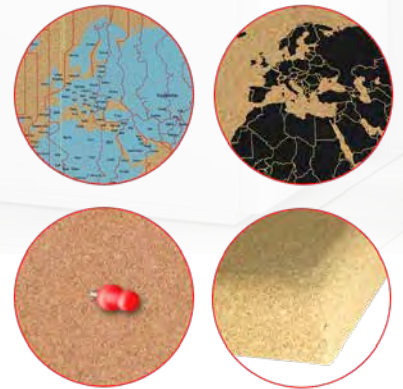

PL Powierzchnia tablicy wykonana z naturalnego materiału korkowego. Tablica z nadrukami mapy świata w kolorze czarnym lub z nadrukami mapy świata (strefy czasowe) w kolorze niebiesko-czerwono-czarnym. Zaletą tablicy jest lekkość oraz łatwość instalacji na ścianie. Montaż tablicy w poziomie. W zestawie komplet do montażu tablicy oraz 6 szt. pinezek. Tablica przeznaczona do zawieszania kartek za pomocą pinezek. Produkt do użytku wewnętrznego.

EN The surface of the board is made of natural cork to use with pushpins. The board comes with a print in black (map of the world) or with a print in black, red and black (map of the world with time zones). It is very light and its installation is quick and easy. It can be mounted horizontally. The set includes: assembly kit, 6 pcs of pushpins. For use with pushpins. For indoor use only.

GER Anpinnen. Mit aufgedruckter Weltkarte in Schwarz. Extrem leicht. Einfache Montage. Im Querformat einsetzbar. Lieferung inklusive Wandbefestigungsmaterial und 6 Pinnadeln. Zum Anpinnen von Notizen, Fotos, Visitenkarten, etc. Für den Innenbereich geeignet.

RUS Поверхность доски сделана из натуральной пробки. На доске напечатана карта мира черного цвета. Доску легко и удобно повесить на стене вертикально или горизонтально. В состав входит набор для монтажа и 6 шт. кнопок. На доске можно вешать бумагу при помощи кнопок. Доска предназначена для внутреннего использования.

Montaż / Montage / Montage / монтаж:

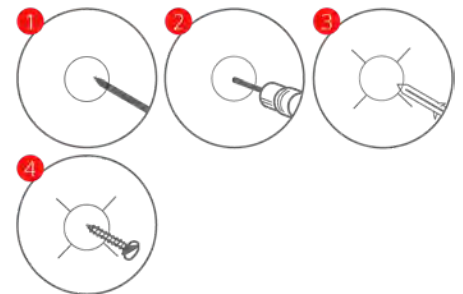

Dołączony zestaw montażowy:



Tablice suchościeralne magnetyczne w ramie drewnianej

Dry erase and magnetic boards with wooden frame
Trocken abwischbare Magnetwände mit Holzumrandung
Белые магнитные доски в деревянной раме

Symbol:

TM34D	300x400 mm
TM54D	500x400 mm
TM64D	600x400 mm
TM65D	600x500 mm
TM75D	700x500 mm
TM85D	800x500 mm
TM86D	800x600 mm
TM96D	900x600 mm
TM105D	1000x500 mm
TM106D	1000x600 mm
TM108D	1000x800 mm
TM1010D	1000x1000 mm
TM126D	1200x600 mm
TM128D	1200x800 mm
TM129D	1200x900 mm
TM1210D	1200x1000 mm
TM159D	1500x900 mm
TM1510D	1500x1000 mm
TM1512D	1500x1200 mm
TM189D	1800x900 mm
TM1810D	1800x1000 mm
TM1812D	1800x1200 mm
TM2010D	2000x1000 mm
TM2012D	2000x1200 mm



10 lat gwarancji
na powierzchnię
10 years warranty
for the surface

2 lata gwarancji
na produkt
2 years warranty
for the product



PL Tablica suchościeralna magnetyczna w ramie drewnianej. Powierzchnia tablicy wykonana ze stali lakierowanej w kolorze białym. Tylna część tablicy wykonana z pilśni. Rama drewniana sosnowa. Montaż tablicy w pionie lub poziomie. W zestawie komplet do montażu tablicy. Tablica przeznaczona do pisania markerami oraz do zawieszania kartek za pomocą magnesów. Produkt do użytku wewnętrznego.

EN Dry erase and magnetic board with wooden frame. Lacquered steel surface in white. The rear part of the board is made of softboard. Pine wooden frame. It can be mounted vertically or horizontally. Mounting kit included. Designed to write on the surface with markers and to stick paper sheets to it by using magnets. For interior use only.

GER Trocken abwischbare Magnetwand mit Holzumrandung. Oberfläche aus lackiertem Stahl in Weiß. Rückwand aus Holzfaserplatten. Umrandung aus Kiefernholz. Im Hoch- und Querformat einsetzbar. Lieferung inklusive Wandbefestigungsmaterial. Mit Boardmarkern beschriftbar und zusätzlich magnethaftend. Für den Innenbereich geeignet.

RUS Белая магнитная доска с возможностью сухого стирания. Деревянная сосновая рама. Поверхность сделана из лакированной стали. Задняя часть доски сделана из древесины. Возможность монтажа вертикально или горизонтально. В комплект входит набор для монтажа. Доска предназначена для записей маркером и крепления бумаги с помощью магнитов. Продукт для внутреннего использования.

Montaż / Montage / Montage / м о н т а ж :

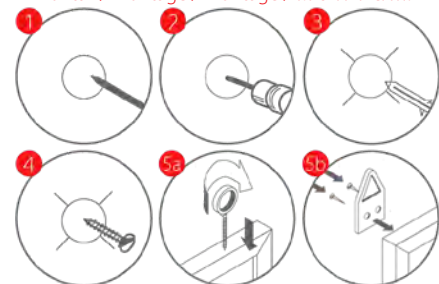

Dołączony zestaw montażowy:



Tablice suchościeralne magnetyczne w ramie MDF1

Dry erase and magnetic boards with MDF1 frame

Trocken abwischbare Magnetwände mit MDF1-Umrandung

Белые магнитные доски в раме МДФ1



Symbol:

TM34MDF1	300x400 mm
TM64MDF1	600x400 mm
TM96MDF1	900x600 mm
TM129MDF1	1200x900 mm
TM1510MDF1	1500x1000 mm
TM2010MDF1	2000x1000 mm

10 lat gwarancji
na powierzchnię
10 years warranty
for the surface

2 lata gwarancji
na produkt
2 years warranty
for the product

PL

Tablica suchościeralna magnetyczna w ramie MDF. Powierzchnia tablicy wykonana ze stali lakierowanej w kolorze białym. Tylna część tablicy wykonana z pilśni. Rama MDF dostępna w kolorze srebrnym i brązowym. Montaż tablicy w pionie lub poziomie. W zestawie komplet do montażu tablicy. Tablica przeznaczona do pisania markerami oraz do zawieszania kartek za pomocą magnesów. Produkt do użytku wewnętrznego.

EN

Dry erase and magnetic board with MDF frame. Lacquered steel surface in white. The rear part of the board is made of softboard. The frame is available in silver or in brown. It can be mounted vertically or horizontally. Mounting kit included. Designed to write on the surface with markers and to stick paper sheets to it by using magnets. For internal use only.

GER

Trocken abwischbare Magnetwand mit MDF1-Umrandung. Oberfläche aus lackiertem Stahl in Weiß. Rückwand aus Holzfaserplatten. MDF-Rahmen in Silber oder in Braun. Im Hoch- und Querformat einsetzbar. Lieferung inklusive Wandbefestigungsmaterial. Mit Boardmarkern beschriftbar und zusätzlich magnethaftend. Für den Innenbereich geeignet.

RUS

Белая магнитная доска с возможностью сухого стирания. Рама МДФ доступна в двух цветах: серебряном или коричневом. Поверхность сделана из лакированной стали. Задняя часть доски сделана из древесины. Возможность монтажа вертикально или горизонтально. В комплект входит набор для монтажа. Доска предназначена для записей маркером и крепления бумаги с помощью магнитов. Продукт для внутреннего использования.

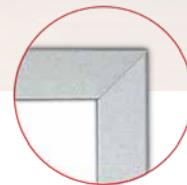

Montaż / Montage / Montage / монтаж:

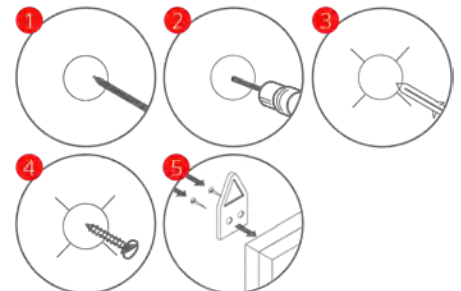

Dołączony zestaw montażowy:

TM34MDF1-TM129MDF1 TM1510MDF1-TM2010MDF1



Tablice suchościeralne magnetyczne w ramie MDF3

Dry erase and magnetic boards with MDF3 frame

Trocken abwischbare Magnetwände mit MDF3-Umrandung

Белые магнитные доски в раме МДФ3



Symbol:

TM34MDF3	300x400 mm
TM64MDF3	600x400 mm
TM96MDF3	900x600 mm
TM129MDF3	1200x900 mm
TM1510MDF3	1500x1000 mm
TM2010MDF3	2000x1000 mm

10 lat gwarancji
na powierzchnię
10 years warranty
for the surface

2 lata gwarancji
na produkt
2 years warranty
for the product



PL Tablica suchościeralna magnetyczna w ramie MDF. Powierzchnia tablicy wykonana ze stali lakierowanej w kolorze białym. Tylna część tablicy wykonana z pilśni. Rama MDF dostępna w kolorze srebrnym i brązowym. Montaż tablicy w pionie lub poziomie. W zestawie komplet do montażu tablicy. Tablica przeznaczona do pisania markerami oraz do zawieszania kartek za pomocą magnesów. Produkt do użytku wewnętrznego.

EN Dry erase and magnetic board with MDF frame. Lacquered steel surface in white. The rear part of the board is made of softboard. The frame is available in silver or in brown. It can be mounted vertically or horizontally. Mounting kit included. Designed to write on the surface with markers and to stick paper sheets to it by using magnets. For internal use only.

GER Trocken abwischbare Magnetwand mit MDF3-Umrandung. Oberfläche aus lackiertem Stahl in Weiß. Rückwand aus Holzfaserplatten. MDF-Rahmen in Silber oder in Braun. Im Hoch- und Querformat einsetzbar. Lieferung inklusive Wandbefestigungsmaterial. Mit Boardmarkern beschriftbar und zusätzlich magnethaftend. Für den Innenbereich geeignet.

RUS Белая магнитная доска с возможностью сухого стирания. Рама МДФ доступна в двух цветах: серебрянном или коричневом. Поверхность сделана из лакированной стали. Задняя часть доски сделана из древесины. Возможность монтажа вертикально или горизонтально. В комплект входит набор для монтажа. Доска предназначена для записей маркером и крепления бумаги с помощью магнитов. Продукт для внутреннего использования.

Montaż / Montage / Montage / монтаж

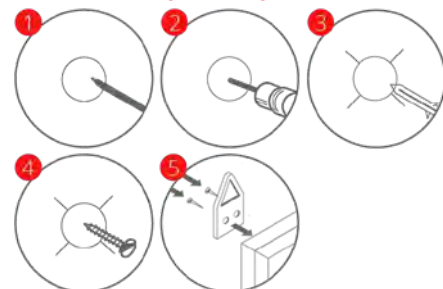

Dołączony zestaw montażowy:

TM34MDF3-TM129MDF3 TM1510MDF3-TM2010MDF3



Tablice suchościeralne magnetyczne w ramie aluminiowej CLASSIC

Dry erase and magnetic boards with aluminium CLASSIC frame
 Trocken abwischbare Magnetwände mit Aluminiumrahmen Classic
 Белые магнитные доски в алюминиевой раме Classic



10 lat gwarancji na powierzchnię
 10 years warranty for the surface

2 lata gwarancji na produkt
 2 years warranty for the product

Symbol:

TM34ALC	300x400 mm
TM54ALC	500x400 mm
TM64ALC	600x400 mm
TM60x45ALC	600x450 mm
TM65ALC	600x500 mm
TM75ALC	700x500 mm
TM85ALC	800x500 mm
TM86ALC	800x600 mm
TM96ALC	900x600 mm
TM105ALC	1000x500 mm
TM106ALC	1000x600 mm
TM108ALC	1000x800 mm
TM100x85ALC	1000x850 mm
TM1010ALC	1000x1000 mm
TM126ALC	1200x600 mm
TM128ALC	1200x800 mm
TM129ALC	1200x900 mm
TM1210ALC	1200x1000 mm
TM159ALC	1500x900 mm
TM1510ALC	1500x1000 mm
TM1512ALC	1500x1200 mm
TM189ALC	1800x900 mm
TM1710ALC	1700x1000 mm
TM1810ALC	1800x1000 mm
TM1812ALC	1800x1200 mm
TM2010ALC	2000x1000 mm
TM2012ALC	2000x1200 mm
TM2410ALC	2400x1000 mm
TM2412ALC	2400x1200 mm
TM3010ALC	3000x1000 mm
TM3012ALC	3000x1200 mm

PL Tablica suchościeralna magnetyczna w ramie aluminiowej anodowanej CLASSIC. Powierzchnia tablicy wykonana ze stali lakierowanej w kolorze białym. Tylna część tablicy wykonana z pilśni. Tablice od wymiaru 240x100 cm do 300x120 cm posiadają dodatkowe wzmocnienie z tyłu tablicy - blachę ocynkowaną, która zapewnia stabilność i sztywność tablicy oraz chroni ją przed wilgocią. Montaż tablicy w pionie lub poziomie w czterech rogach. W zestawie aluminiowa półka z zaślepkami, marker oraz komplet do montażu tablicy. Narożniki w kolorze popielatym. Tablica przeznaczona do pisania markerami oraz do zawieszania kartek za pomocą magnesów. Produkt do użytku wewnętrznego.

EN Dry erase and magnetic board with aluminium anodized frame CLASSIC. Lacquered steel surface in white. The rear part of the board is made of softboard. The boards from dimension 240x100 cm to 300x120 cm have zinc steel so that they are firm and stable. They can be mounted vertically or horizontally in the four corners. Aluminum shelf markers with caps, marker and wall-fastening kit included. The corners are in gray. Designed to write on the surface with markers and to stick paper sheets to it by using magnets. For interial use only.

GER Trocken abwischbare Magnetwand mit eloxiertem Aluminiumrahmen CLASSIC. Oberfläche aus lackiertem Stahl in Weiß. Rückwand aus Holzfaserplatten. Abmessungen ab 240x100 cm bis do 300x120 cm mit zusätzlich verstärkter Rückwand mit verzinktem Blech für festen Stand und entsprechenden Halt sowie zum Schutz vor Feuchtigkeit. Im Hoch- und Querformat, an vier Ecken einsetzbar. Lieferung inklusive Aluminiumablage mit Blenden, einem Marker und Wandbefestigungsmaterial. Ecken in Grau. Mit Boardmarkern beschriftbar und zusätzlich magnethaftend. Für den Innenbereich geeignet.

RUS Белая магнитная доска с возможностью сухого стирания. Алюминиевая рама CLASSIC. Поверхность сделана из лакированной стали. Задняя часть доски сделана из древесины. Доски в размерах 240x100 см до 300x120 см имеют дополнительное усиление задняя часть - оцинкованная сталь, что обеспечивает стабильность и прочность доски и защищает ее от влаги. Возможность монтажа вертикально или горизонтально. В комплект входит набор для монтажа. Доска предназначена для записей маркером и крепления бумаги с помощью магнитов. Продукт для внутреннего использования.



Montaż / Montage / Montage / м о н т а ж:

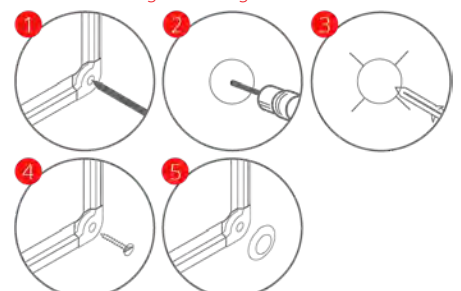

Dołączony zestaw montażowy:



Tablice suchościeralne magnetyczne w ramie aluminiowej FUTURE

Dry erase and magnetic boards with aluminium FUTURE frame
Trocken abwischbare Magnetwände mit Aluminiumrahmen Future
Белые магнитные доски в алюминиевой раме Future

Symbol:

TM34ALF	300x400 mm
TM54ALF	500x400 mm
TM64ALF	600x400 mm
TM75ALF	700x500 mm
TM86ALF	800x600 mm
TM96ALF	900x600 mm
TM106ALF	1000x600 mm
TM108ALF	1000x800 mm
TM126ALF	1200x600 mm
TM128ALF	1200x800 mm
TM129ALF	1200x900 mm
TM159ALF	1500x900 mm
TM1510ALF	1500x1000 mm
TM1512ALF	1500x1200 mm
TM189ALF	1800x900 mm
TM1810ALF	1800x1000 mm
TM1812ALF	1800x1200 mm
TM2010ALF	2000x1000 mm
TM2012ALF	2000x1200 mm
TM2410ALF	2400x1000 mm
TM2412ALF	2400x1200 mm
TM3012ALF	3000x1200 mm



10 lat gwarancji
na powierzchnię
10 years warranty
for the surface

2 lata gwarancji
na produkt
2 years warranty
for the product

PL Tablica suchościeralna magnetyczna w ramie aluminiowej FUTURE. Powierzchnia tablicy wykonana ze stali lakierowanej w kolorze białym. Tylna część tablicy wykonana z pilśni. Tablice od wymiaru 240x100 cm do 300x120 cm posiadają dodatkowe wzmocnienie z tyłu tablicy - blachę ocynkowaną, która zapewnia stabilność i sztywność tablicy oraz chroni ją przed wilgocią. Montaż tablicy w pionie lub poziomie w czterech rogach. W zestawie aluminiowa półka z zaślepkami, marker oraz komplet do montażu tablicy. Narożniki w kolorze popielatym. Tablica przeznaczona do pisania markerami oraz do zawieszania kartek za pomocą magnesów. Produkt do użytku wewnętrznego.

EN Dry erase and magnetic board with aluminium anodized frame FUTURE. Lacquered steel surface in white. The rear part of the board is made of softboard. The boards from dimension 240x100 cm to 300x120 cm have zinc steel so that they are firm and stable. They can be mounted vertically or horizontally in the four corners. Aluminum shelf markers with caps, marker and wall-fastening kit included. The corners are in gray. Designed to write on the surface with markers and to stick paper sheets to it by using magnets. For interior use only.

GER Trocken abwischbare Magnetwand mit Aluminiumrahmen FUTURE. Oberfläche aus lackiertem Stahl in Weiß. Rückwand aus Holzfaserplatten. Abmessungen ab 240x100 cm bis do 300x120 cm mit zusätzlich verstärkter Rückwand mit verzinktem Blech für festen Stand und entsprechenden Halt sowie zum Schutz vor Feuchtigkeit. Im Hoch- und Querformat, an vier Ecken einsetzbar. Lieferung inklusive Aluminiumablage mit Blenden, einem Marker und Wandbefestigungsmaterial. Ecken in Grau. Mit Boardmarkern beschriftbar und zusätzlich magnethaftend. Für den Innenbereich geeignet.

RUS Белая магнитная доска с возможностью сухого стирания. Алюминиевая рама FUTURE. Поверхность сделана из лакированной стали. Задняя часть доски сделана из древесины. Доски в размерах 240x100 см до 300x120 см имеют дополнительное усиление задняя часть - оцинкованная сталь, что обеспечивает стабильность и прочность доски и защищает ее от влаги. Возможность монтажа вертикально или горизонтально. В комплект входит набор для монтажа. Доска предназначена для записей маркером и крепления бумаги с помощью магнитов. Продукт для внутреннего использования.



Montaż / Montage / Montage / монтаж:

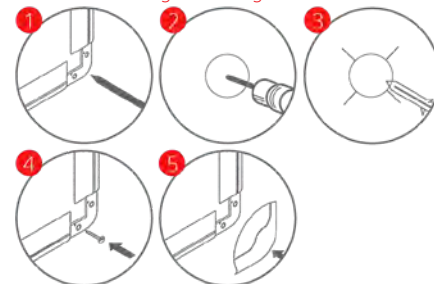

Dołączony zestaw montażowy:



Marker gratis!
Free marker!

Tablice suchościeralne magnetyczne w ramie aluminiowej MODERN

Dry erase and magnetic boards with aluminium MODERN frame
 Trocken abwischbare Magnetwände mit Aluminiumrahmen Modern
 Белые магнитные доски в алюминиевой раме Modern



Symbol:

TM34ALM	300x400 mm
TM86ALM	800x600 mm
TM96ALM	900x600 mm
TM108ALM	1000x800 mm
TM128ALM	1200x800 mm
TM129ALM	1200x900 mm
TM1210ALM	1200x1000 mm
TM1510ALM	1500x1000 mm
TM1512ALM	1500x1200 mm
TM189ALM	1800x900 mm
TM1810ALM	1800x1000 mm
TM1812ALM	1800x1200 mm
TM2010ALM	2000x1000 mm
TM2012ALM	2000x1200 mm
TM2410ALM	2400x1000 mm
TM2412ALM	2400x1200 mm
TM3012ALM	3000x1200 mm



10 lat gwarancji na powierzchnię
 10 years warranty for the surface

2 lata gwarancji na produkt
 2 years warranty for the product



PL Tablica suchościeralna magnetyczna w ramie aluminiowej anodowanej MODERN. Powierzchnia tablicy wykonana ze stali lakierowanej w kolorze białym. Tylna część tablicy wykonana z pilśni. Tablice od wymiaru 240x100 cm do 300x120 cm posiadają dodatkowe wzmocnienie z tyłu tablicy - blachę ocynkowaną, która zapewnia stabilność i sztywność tablicy oraz chroni ją przed wilgocią. Montaż tablicy w pionie lub poziomie w czterech rogach. W zestawie plastikowa półka, marker oraz komplet do montażu tablicy. Narożniki w kolorze popielato-granatowym. Tablica przeznaczona do pisania markerami oraz do zawieszania kartek za pomocą magnesów. Produkt do użytku wewnętrznego.

EN Dry erase and magnetic board with aluminium anodized frame MODERN. Lacquered steel surface in white. The rear part of the board is made of softboard. The boards from dimension 240x100 cm to 300x120 cm have zinc steel so that they are firm and stable. They can be mounted vertically or horizontally in the four corners. Aluminum shelf markers with caps, marker and wall-fastening kit included. The corners are in gray - dark blue. Designed to write on the surface with markers and to stick paper sheets to it by using magnets. For interial use only.

GER Trocken abwischbare Magnetwand mit eloxiertem Aluminiumrahmen MODERN. Oberfläche aus lackiertem Stahl in Weiß. Rückwand aus Holzfaserplatten. Abmessungen ab 240x100 cm bis 300x120 cm mit zusätzlich verstärkter Rückwand mit verzinktem Blech für festen Stand und entsprechenden Halt sowie zum Schutz vor Feuchtigkeit. Im Hoch- und Querformat, an vier Ecken einsetzbar. Lieferung inklusive Kunststoffablage, einem Marker und Wandbefestigungsmaterial. Ecken in Graublau. Mit Boardmarkern beschriftbar und zusätzlich magnethaftend. Für den Innenbereich geeignet.

RUS Белая магнитная доска с возможностью сухого стирания. Алюминиевая рама MODERN. Поверхность сделана из лакированной стали. Задняя часть доски сделана из древесины. Доски в размерах 240x100 см до 300x120 см имеют дополнительное усиление задняя часть - оцинкованная сталь, что обеспечивает стабильность и прочность доски и защищает ее от влаги. Возможность монтажа вертикально или горизонтально. В комплект входит набор для монтажа. Доска предназначена для записей маркером и крепления бумаги с помощью магнитов. Продукт для внутреннего использования.

Montaż / Montage / Montage / монтаж:

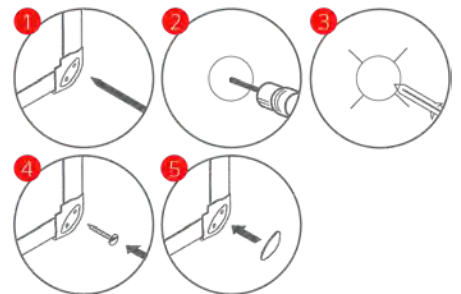

Dołączony zestaw montażowy:



Marker gratis!
 Free marker!

Tablice suchościeralne magnetyczne w ramie drewnianej lakierowanej

Dry erase and magnetic boards with a wooden lacquered frame
Trocken abwischbare Magnetwände mit lackierter Holzumrandung
Магнитные доски в деревянной лакированной раме

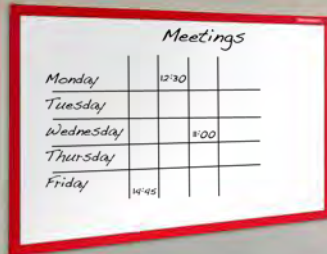

10 lat gwarancji
na powierzchnię
10 years warranty
for the surface

2 lata gwarancji
na produkt
2 years warranty
for the product

Symbol:

TM64LMIX

600x400 mm

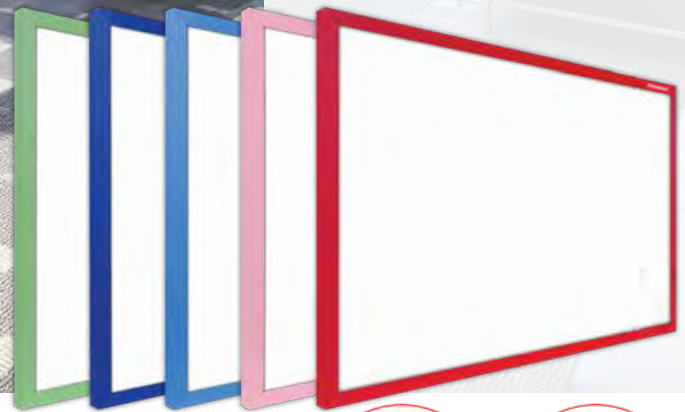

PL Tablica suchościeralna magnetyczna w ramie drewnianej lakierowanej (miks 5 kolorów: niebieski, granatowy, czerwony, różowy, zielony). Powierzchnia tablicy wykonana ze stali lakierowanej w kolorze białym. Tylna część tablicy wykonana z pilśni. Montaż tablicy w pionie lub poziomie. W zestawie komplet do montażu tablicy. Tablica przeznaczona do pisania suchościeralnymi markerami i do zawieszania kartek za pomocą magnesów.

EN Dry erase and magnetic board with a wooden lacquered frame (mix colours: blue, dark-blue, red, pink, green). Lacquered steel surface in white. The rear part of the board is made of softboard. It can be mounted vertically or horizontally. Set contains mounting kit of board. Designed to write on the surface with markers and to stick paper sheets to it by using magnets.

GER Trocken abwischbare Magnetwand mit lackierter Holzumrandung (Farbmix: Blau, Dunkelblau, Rot, Pink, Grün). Oberfläche aus lackiertem Stahl in Weiß. Rückwand aus Holzfaserplatten. Im Hoch- und Querformat einsetzbar. Lieferung inklusive Wandbefestigungsmaterial. Mit trocken abwischbaren Boardmarkern beschriftbar und zusätzlich magnetaftend.

RUS Белая магнитная доска в деревянной лакированной раме (микс 5 цветов: синий, темно синий, красный, розовый, зеленый). Поверхность сделана из лакированной стали. Задняя часть доски сделана из древесины. Деревянная сосновая рама. Возможность монтажа вертикально или горизонтально. В комплект входит набор для монтажа и 5 шт. кнопок. На доске можно писать маркерами для сухого стирания и крепить бумагу магнитами. Доска предназначена для внутреннего использования.



Montaż / Montage / Montage / монтаж:

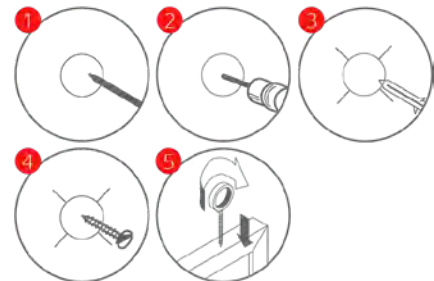

Dołączony zestaw montażowy:



Tablice DUO w ramie drewnianej

DUO boards with a wooden frame
DUO-Boards mit Holzumrandung
Доски DUO в деревянной раме



Symbol:

TCM64LMIX 600x400 mm

TCM64 600x400 mm

2 lata gwarancji
na produkt
2 years warranty
for the product

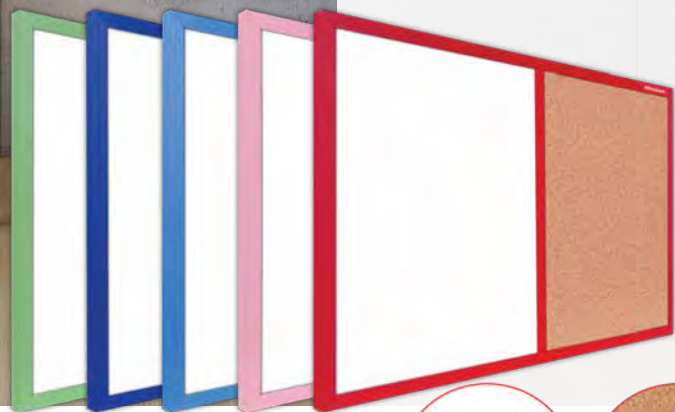

PL Tablica DUO. Powierzchnia korkowa i magnetyczna suchościerna w ramie drewnianej. Powierzchnia tablicy wykonana z naturalnego materiału korkowego oraz ze stali lakierowanej w kolorze białym. Rama drewniana sosnowa. Tylna część tablicy wykonana z pilśni. Montaż tablicy w pionie lub poziomie. W zestawie 3 szt. magnesów i 5 szt. pinezek oraz komplet do montażu tablicy. Tablica przeznaczona do pisania suchościernymi markerami i do zawieszania kartek za pomocą magnesów oraz pinezek.

EN DUO board. Cork and dry erase and magnetic board with a wooden frame. The surface of the board is made of natural cork and lacquered steel in white. Pine wooden frame. The rear part of the board is made of softboard. It can be mounted vertically or horizontally. Set contains 3 pcs of magnets, 5 pcs of pushpins and mounting kit of board. Designed to write on the surface with markers and to stick paper sheets to it by using magnets or pushpins.

GER DUO-Board. Trocken abwischbare, magnethaftende Korkoberfläche mit Holzumrandung. Oberfläche aus Naturkork und lackiertem Stahl in Weiß. Umrandung aus Kieferholz. Rückwand aus Holzfasernplatten. Im Hoch- und Querformat einsetzbar. Lieferung inklusive 3 Magneten, 5 Pinnadeln und Wandbefestigungsmaterial. Mit trocken abwischbaren Boardmarkern beschriftbar, zusätzlich magnethaftend und pinnfähig.

RUS Доска DUO в деревянной раме. Поверхность сделана из лакированной стали и натуральной пробки. Задняя часть доски сделана из древесины. Деревянная сосновая рама. Возможность монтажа вертикально или горизонтально. В комплект входит набор для монтажа и 5 шт. кнопок и 3 шт. магнитов. На доске можно писать маркерами для сухого стирания, крепить бумагу магнитами и кнопками. Доска предназначена для внутреннего использования.



Montaż / Montage / Montage / монтаж:

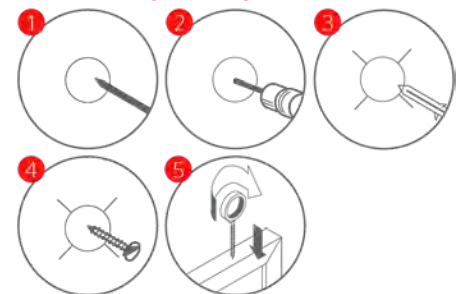

Dołączony zestaw montażowy:



Tablice filcowe w ramie aluminiowej CLASSIC

Felt boards with aluminium frame CLASSIC

Filz-Pinnwände mit eloxiertem Aluminiumrahmen Classic

Текстильные доски в алюминиевой раме Classic



Symbol:

TFN96ALC	900x600 mm
TFN129ALC	1200x900 mm
TFN1510ALC	1500x1000 mm
TFN1810ALC	1800x1000 mm
TFN1812ALC	1800x1200 mm
TFN2010ALC	2000x1000 mm
TFN2412ALC	2400x1200 mm

2 lata gwarancji
na produkt
2 years warranty
for the product

PL Tablica filcowa w ramie aluminiowej anodowanej CLASSIC. Powierzchnia tablicy wykonana z materiału filcowego w kolorze niebieskim. Montaż tablicy w pionie lub poziomie w czterech rogach. Narożniki w kolorze popielatym. W zestawie komplet do montażu tablicy. Tył tablicy o wymiarze powyżej 200x100 cm dodatkowo jest wzmocniony blachą ocynkowaną. Tablica przeznaczona do zawieszania kartek za pomocą pinezek lub szpilek.

EN Felt pinboard with aluminium anodized frame CLASSIC. The surface of the board is made of felt material in blue. It can be mounted vertically or horizontally in the four corners. The corners are in gray. Wall-fastening kit included. The back of the board with dimensions above 200x100 cm is reinforced with a tin sheet. For use with pushpins or pins.

GER Filz-Pinnwand mit eloxiertem Aluminiumrahmen CLASSIC. Textiloberfläche aus Filz in Blau. Im Hoch- und Querformat, an vier Ecken einsetzbar. Ecken in Grau. Lieferung inklusive Wandbefestigungsmaterial. Rückwand ab 200x100 cm mit zusätzlicher Verstärkung aus verzinktem Blech. Zum Anpinnen von Notizen, Fotos, Visitenkarten, etc. mit Pinnadeln oder Nadeln.

RUS Текстильная доска в алюминиевой раме Classic. Поверхность сделана из войлока синего цвета. Задняя часть доски сделана из древесины. Возможность монтажа вертикально или горизонтально. В комплект входит набор для монтажа. Доски в размере 200x100 см и больше имеют дополнительное усиление задняя часть - оцинкованная сталь, что обеспечивает стабильность и прочность доски и защищает ее от влаги. На доске можно крепить бумагу кнопками. Доска предназначена для внутреннего использования.

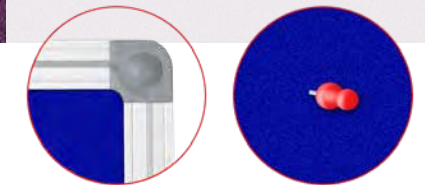

Montaż / Montage / Montage / м о н т а ж:

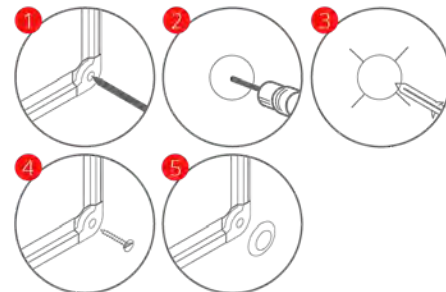

Dołączony zestaw montażowy:



Tablice szkolne

School boards

Schultafeln

Школьные доски



Szczegóły patrz str. / Details see page no

Symbol:

	TM100x85ALC	1000x850 mm	44
	TMP100x85ALC	1000x850 mm	54
	TML100x85ALC	1000x850 mm	55
	TMK100x85ALC	1000x850 mm	56
	TM1710ALC	1700x1000 mm	44
	TMP1710ALC	1700x1000 mm	54
	TML1710ALC	1700x1000 mm	55
	TMK1710ALC	1700x1000 mm	56
	TMZ100x85ALC	1000x850 mm	57
	TMC100x85ALC	1000x850 mm	59
	TMZK100x85ALC	1000x850 mm	58
	TMZ1710ALC	1700x1000 mm	57
	TMC1710ALC	1700x1000 mm	59
	TMZK1710ALC	1700x1000 mm	58

PL

Wybierz najdogodniejszy i najbardziej funkcjonalny układ tablic. Tablice na każdą klasę i miarę.

EN

Choose the most convenient and functional layout of boards. Boards for each class and measure.

GER

Wählen Sie das passende und funktionale Layout der Tafel. Tafeln für jede Klasse und Abmessung.

RUS

Выбери наиболее функциональную комбинацию досок. Доски каждой категории и размера.



Tablice TRYPTYK suchościernalne magnetyczne w ramie aluminiowej PRESTIGE

Magnetic multi-panel boards with aluminium frame

Magnethaftende Klapptafeln mit Aluminiumrahmen

Доски трехэлементные магнитные в алюминиевой раме

Nowa technologia
New technology



Symbol:

TRBM129AL 1200x900 (2400x900) mm

TRBM1710AL 1700x1000 (3400x1000) mm

10 lat gwarancji
na powierzchnię
10 years warranty
for the surface

2 lata gwarancji
na produkt
2 years warranty
for the product



PL Tablica tryptyk suchościernalna magnetyczna w ramie aluminiowej anodowanej PRESTIGE. Powierzchnia tablicy wykonana ze stali lakierowanej w kolorze białym. Dwie boczne przylegające tablice rozkładane. W zestawie aluminiowa półka na markery. Tablica przeznaczona do pisania markerami oraz do zawieszania kartek za pomocą magnesów. Produkt do użytku wewnętrznego.

EN Dry erase and magnetic multi-panel board with aluminium anodized PRESTIGE frame. Lacquered steel surface in white. Two foldable adjacent side boards. Horizontal mounting in four corners. Aluminum shelf markers included. Designed to write on the surface with markers and to stick paper sheets to it by using magnets. For interior use only.

GER Magnethaftende Klapptafel PRESTIGE mit eloxiertem Aluminiumrahmen. Oberfläche aus lackiertem Stahl in Weiß. Zwei Flügeltafeln an Klappscharnieren. Lieferung inklusive Stiftablage aus Aluminium. Mit Boardmarkern beschriftbar und zusätzlich magnethaftend. Für den Innenbereich geeignet.

RUS Трехэлементная белая магнитная доска PRESTIGE в анодированной алюминиевой раме. Поверхность сделана из лакированной стали. Доска состоит из трех элементов, два крыла на шарнирах. В комплект входит алюминиевая полка. Доска предназначена для записей маркером и крепления бумаги с помощью магнитов. Продукт для внутреннего использования.

Montaż / Montage / Montage / м о н т а ж :

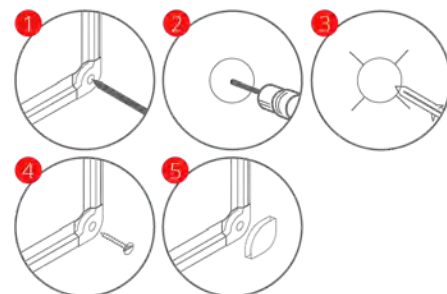

Tablice TRYPTYK kredowe magnetyczne w ramie aluminiowej PRESTIGE

Magnetic multi-panel boards with aluminium frame
Magnethaftende Klapptafeln mit Aluminiumrahmen
Доски трехэлементные магнитные в алюминиевой раме



Nowa technologia
New technology



Symbol:

TRZM1710AL 1700x1000 (3400x1000) mm

2 lata gwarancji
na produkt
2 years warranty
for the product



PL Tablica tryptyk kredowa magnetyczna w ramie aluminiowej anodowanej PRESTIGE. Powierzchnia tablicy wykonana ze stali lakierowanej w kolorze zielonym. Dwie boczne przylegające tablice rozkładane. W zestawie aluminiowa półka na kredę. Tablica przeznaczona do pisania kredą oraz do zawieszania kartek za pomocą magnesów. Produkt do użytku wewnętrznego.

EN Chalk and magnetic multi-panel board with aluminium anodized PRESTIGE frame. Lacquered steel surface in green. Two foldable adjacent side boards. Horizontal mounting in four corners. Aluminum shelf included. Designed to write on the surface with chalk and to stick paper sheets to it by using magnets.

GER Magnethaftende Kreide-Klapptafel PRESTIGE mit eloxiertem Aluminiumrahmen. Oberfläche aus lackiertem Stahl in Grün. Zwei Flügeltafeln an Klappcharnieren. Lieferung inklusive Kreideablage aus Aluminium. Mit Kreide beschriftbar und zusätzlich magnethaftend. Für den Innenbereich geeignet.

RUS Трехэлементная меловая магнитная доска PRESTIGE в анодированной алюминиевой раме. Поверхность сделана из лакированной стали зеленого цвета. Доска состоит из трех элементов, два крыла на шарнирах. В комплект входит алюминиевая полка. Доска предназначена для записей мелом и крепления бумаги с помощью магнитов. Продукт для внутреннего использования.

Montaż / Montage / Montage / монтаж:

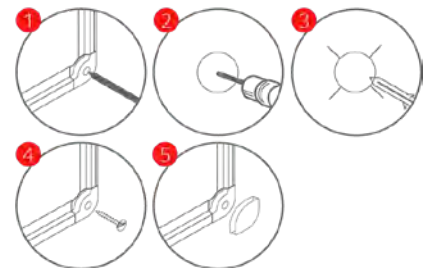

Tablice TRYPTYK kredowe magnetyczne w ramie aluminiowej PRESTIGE

Magnetic multi-panel boards with aluminium frame

Magnethaftende Klapptafeln mit Aluminiumrahmen

Доски трехэлементные магнитные в алюминиевой раме



2 lata gwarancji
na produkt
2 years warranty
for the product



Symbol:

TRCM1710AL 1700x1000 (3400x1000) mm

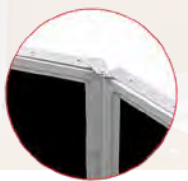

PL Tablica tryptyk kredowa magnetyczna w ramie aluminiowej anodowanej PRESTIGE. Powierzchnia tablicy wykonana ze stali lakierowanej w kolorze czarnym. Dwie boczne przylegające tablice rozkładane. W zestawie aluminiowa półka na kredę. Tablica przeznaczona do pisania kredą oraz do zawieszania kartek za pomocą magnesów.

EN Chalk and magnetic multi-panel board with aluminium anodized PRESTIGE frame. Lacquered steel surface in black. Two foldable adjacent side boards. Horizontal mounting in four corners. Aluminium shelf and included. Designed to write on the surface with chalk and to stick paper sheets to it by using magnets.

GER Magnethaftende Kreide-Klapptafel PRESTIGE mit eloxiertem Aluminiumrahmen. Oberfläche aus lackiertem Stahl in Schwarz. Zwei Flügeltafeln an Klappscharnieren. Lieferung inklusive Kreideablage aus Aluminium. Mit Kreide beschriftbar und zusätzlich magnethaftend. Für den Innenbereich geeignet.

RUS Трехэлементная меловая магнитная доска PRESTIGE в анодированной алюминиевой раме. Поверхность сделана из лакированной стали черного цвета. Доска состоит из трех элементов, два крылья на шарнирах. В комплект входит алюминиевая полка. Доска предназначена для записей мелом и крепления бумаги с помощью магнитов. Продукт для внутреннего использования.



Montaż / Montage / Montage / монтаж:

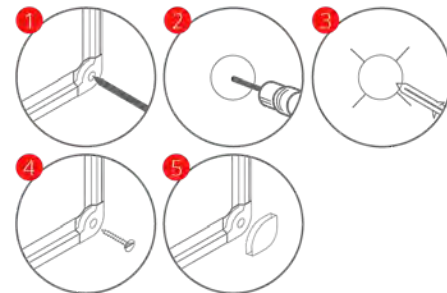

Tablice suchościeralne magnetyczne w kropki

Dry erase and magnetic boards with spots
Magnethaftende Whiteboards, gepunktet
Белые магнитные доски в точки

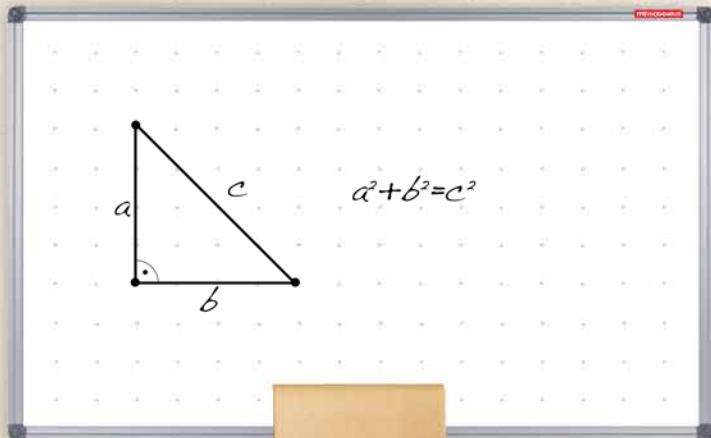

10 lat gwarancji
na powierzchnię
10 years warranty
for the surface

2 lata gwarancji
na produkt
2 years warranty
for the product



Symbol:

TMP64ALC	600x400 mm
TMP96ALC	900x600 mm
TMP100x85ALC	1000x850 mm
TMP129ALC	1200x900 mm
TMP1510ALC	1500x1000 mm
TMP1710ALC	1700x1000 mm
TMP1810ALC	1800x1000 mm
TMP2010ALC	2000x1000 mm
TMP2012ALC	2000x1200 mm
TMP2412ALC	2400x1200 mm
TMP3012ALC	3000x1200 mm



PL Tablica suchościeralna magnetyczna biała w kropki w ramie aluminiowej anodowanej Classic. Delikatne kropki naniesione na powierzchnię tablicy, ułatwią utrzymanie prostej linii, podczas pisania po tablicy, jak i wykonywania różnorodnych rysunków geometrycznych. Punkty rozmieszczone są w odległości 5 cm. Montaż tablicy w pionie lub poziomie w czterech rogach. W zestawie aluminiowa półka, marker oraz komplet do montażu tablicy. Tablica przeznaczona do pisania markerami oraz do zawieszania kartek za pomocą magnesów.

EN Dry erase and magnetic board with spots every 5 cm and aluminium anodized frame CLASSIC. Lacquered steel surface in white. The rear part of the board is made of softboard. It can be mounted vertically or horizontally in the four corners. Aluminum shelf, marker and wall-fastening kit included. The corners are in gray. Designed to write on the surface with dry erase markers and to stick paper sheets to it by using magnets.

GER Magnethaftendes Whiteboard, gepunktet, mit eloxiertem Aluminiumrahmen Classic. Punktraster auf der Tafeloberfläche erleichtert die Einhaltung gerader Linien beim Beschriften der Tafel sowie bei Erstellung geometrischer Zeichnungen. Punktabstand 5 cm. Im Hoch- und Querformat, an vier Ecken einsetzbar. Lieferung inklusive Stiftablage, Boardmarker und Wandbefestigungsmaterial. Mit Boardmarkern beschriftbar und zusätzlich magnethaftend.

RUS Белая магнитная доска в точки с возможностью сухого стирания. Алюминиевая анодированная рама Classic. Поверхность сделана из лакированной стали. Задняя часть доски сделана из древесины. Тонкие точки на поверхности помогает поддерживать прямую линию писания и рисования. Точки расположены на расстоянии 5 см. Возможность монтажа вертикально или горизонтально. В комплект входит набор для монтажа и алюминиевая полка. Доска предназначена для записей маркером и крепления бумаги с помощью магнитов. Доска предназначена для внутреннего использования.

Montaż / Montage / Montage / монтаж:

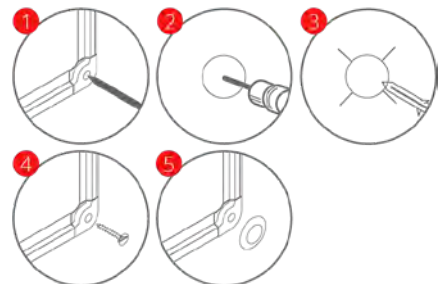

Dołączony zestaw montażowy:



Marker gratis!
Free marker!

Tablice suchościeralne magnetyczne w linie

Dry erase and magnetic boards with lines
Magnethaftende Whiteboards, liniert
Белые магнитные доски в линии

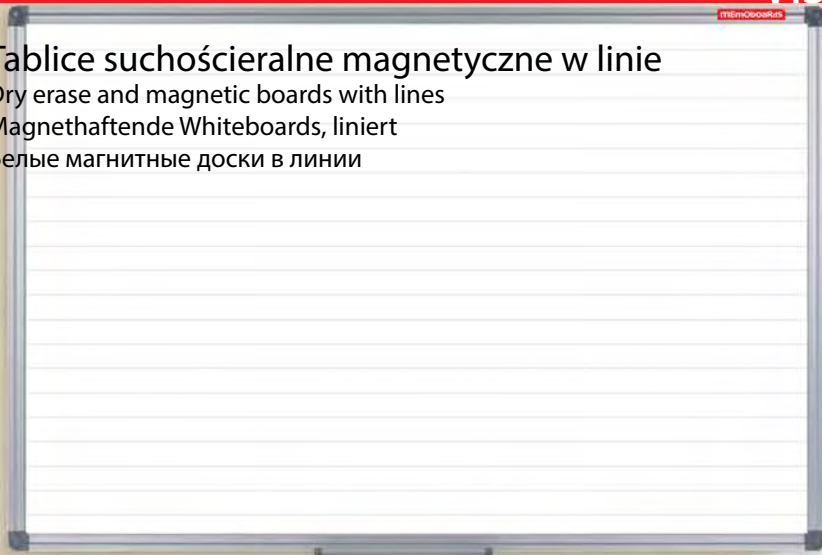

10 lat gwarancji
na powierzchnię
10 years warranty
for the surface

2 lata gwarancji
na produkt
2 years warranty
for the product



Symbol:

TML64ALC	600x400 mm
TML96ALC	900x600 mm
TML100x85ALC	1000x850 mm
TML129ALC	1200x900 mm
TML1510ALC	1500x1000 mm
TML1710ALC	1700x1000 mm
TML1810ALC	1800x1000 mm
TML2010ALC	2000x1000 mm
TML2012ALC	2000x1200 mm
TML2412ALC	2400x1200 mm
TML3012ALC	3000x1200 mm

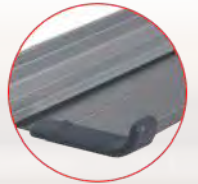

PL Tablica suchościeralna magnetyczna biała w linie w ramie aluminiowej anodowanej Classic. Delikatna linia naniesiona na powierzchnię tablicy, ułatwia utrzymanie prostej linii, podczas pisania po tablicy. Linie rozmieszczone są w odległości 2,5 cm. Montaż tablicy w pionie lub poziomie w czterech rogach. W zestawie aluminiowa półka, marker oraz komplet do montażu tablicy. Tablica przeznaczona do pisania markerami oraz do zawieszania kartek za pomocą magnesów.

EN Dry erase and magnetic board with horizontal lines every 2.5 cm and aluminium anodized frame CLASSIC. Lacquered steel surface in white. The rear part of the board is made of softboard. It can be mounted vertically or horizontally in the four corners. Aluminium shelf, marker and wall-fastening kit included. The corners are in gray. Designed to write on the surface with markers and to stick paper sheets to it by using magnets.

GER Magnethaftendes Whiteboard, liniert, mit eloxiertem Aluminiumrahmen Classic. Linienraster auf der Tafeloberfläche erleichtert die Einhaltung gerader Linien beim Beschriften der Tafel. Linienabstand 2,5 cm. Im Hoch- und Querformat, an vier Ecken einsetzbar. Lieferung inklusive Stiftablage, Boardmarker und Wandbefestigungsmaterial. Mit Boardmarkern beschriftbar und zusätzlich magnethaftend.

RUS Белая магнитная доска в линии с возможностью сухого стирания. Алюминиевая анодированная рама Classic. Поверхность сделана из лакированной стали. Задняя часть доски сделана из древесины. Тонкие линии на поверхности помогает поддерживать прямую линию писания. Линии расположены на расстоянии 2,5 см. Возможность монтажа вертикально или горизонтально. В комплект входит набор для монтажа и алюминиевая полка. Доска предназначена для записей маркером и крепления бумаги с помощью магнитов. Доска предназначена для внутреннего использования.

Montaż / Montage / Montage / м о н т а ж:

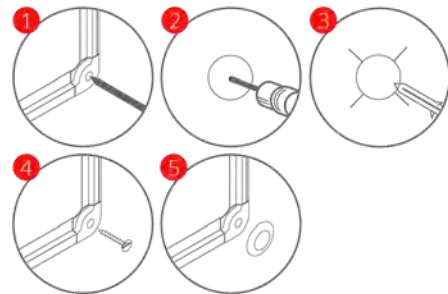

Dołączony zestaw montażowy:



Tablice suchościeralne magnetyczne w kratkę

Dry erase and magnetic boards with squared

Magnethaftende Whiteboards, kariert

Белые магнитные доски в клетку

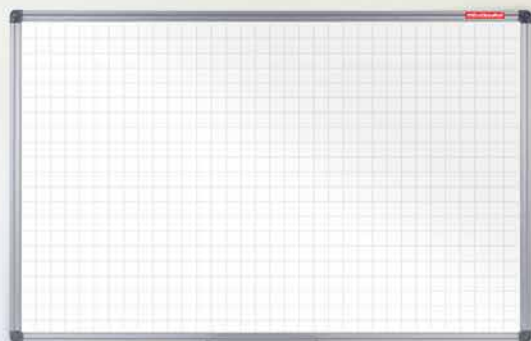

Symbol:

TMK64ALC	600x400 mm
TMK96ALC	900x600 mm
TMK100x85ALC	1000x850 mm
TMK129ALC	1200x900 mm
TMK1510ALC	1500x1000 mm
TMK1710ALC	1700x1000 mm
TMK1810ALC	1800x1000 mm
TMK2010ALC	2000x1000 mm
TMK2012ALC	2000x1200 mm
TMK2412ALC	2400x1200 mm
TMK3012ALC	3000x1200 mm

10 lat gwarancji
na powierzchnię
10 years warranty
for the surface

2 lata gwarancji
na produkt
2 years warranty
for the product



PL Tablica suchościeralna magnetyczna biała w kratkę w ramie aluminiowej anodowanej Classic. Delikatna kratka naniesiona na powierzchnię tablicy, ułatwia utrzymanie prostej linii, podczas pisania po tablicy. Kratka rozmieszczona w odległości 2,5x2,5 cm. Montaż tablicy w pionie lub poziomie w czterech rogach. W zestawie aluminiowa półka, marker oraz komplet do montażu tablicy. Tablica przeznaczona do pisania markerami oraz do zawieszania kartek za pomocą magnesów.

EN Dry erase and magnetic board with 2.5x2.5 cm squares and aluminium anodized frame CLASSIC. Lacquered steel surface in white. The rear part of the board is made of softboard. It can be mounted vertically or horizontally in the four corners. Aluminum shelf, marker and wall-fastening kit included. The corners are in gray. Designed to write on the surface with markers and to stick paper sheets to it by using magnets.

GER Magnethaftendes Whiteboard, kariert, mit eloxiertem Aluminiumrahmen Classic. Karoraster auf der Tafeloberfläche erleichtert die Einhaltung gerader Linien beim Beschriften der Tafel. Raster 2,5x2,5 cm. Im Hoch- und Querformat, an vier Ecken einsetzbar. Lieferung inklusive Stiftablage, Boardmarker und Wandbefestigungsmaterial. Mit Boardmarkern beschriftbar und zusätzlich magnethaftend.

RUS Белая магнитная доска в клетку с возможностью сухого стирания. Алюминиевая анодированная рама Classic. Поверхность сделана из лакированной стали. Задняя часть доски сделана из древесины. Тонкая клетка на поверхности помогает поддерживать прямую линию писания. Клетка расположена на расстоянии 2,5x2,5 см. Возможность монтажа вертикально или горизонтально. В комплект входит набор для монтажа и алюминиевая полка. Доска предназначена для записей маркером и крепления бумаги с помощью магнитов. Доска предназначена для внутреннего использования.

Montaż / Montage / Montage / монтаж:

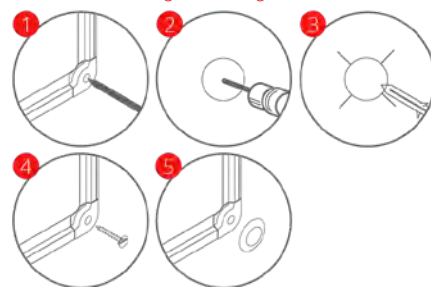

Dołączony zestaw montażowy:



Marker gratis!
Free marker!

Tablice kredowe magnetyczne w ramie aluminiowej Classic

Chalk and magnetic boards with aluminium frame Classic

Magnethaftende Kreidetafeln mit eloxiertem Aluminiumrahmen Classic

Меловые магнитные доски в алюминиевой раме Classic



2 lata gwarancji
na produkt
2 years warranty
for the product



Symbol:

TMZ64ALC	600x400 mm
TMZ96ALC	900x600 mm
TMZ100x85ALC	1000x850 mm
TMZ129ALC	1200x900 mm
TMZ1510ALC	1500x1000 mm
TMZ1710ALC	1700x1000 mm
TMZ1810ALC	1800x1000 mm
TMZ2010ALC	2000x1000 mm
TMZ2012ALC	2000x1200 mm
TMZ2410ALC	2400x1000 mm
TMZ2412ALC	2400x1200 mm
TMZ3012ALC	3000x1200 mm

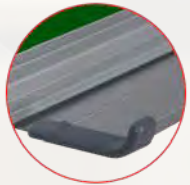
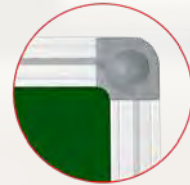

PL Tablica kredowa magnetyczna w ramie aluminiowej anodowanej Classic. Powierzchnia tablicy wykonana ze stali lakierowanej w kolorze zielonym. Montaż tablicy w pionie lub poziomie w czterech rogach. W zestawie aluminiowa półka oraz komplet do montażu tablicy. Tablica przeznaczona do pisania kredą oraz do zawieszania kartek za pomocą magnesów.

EN Chalk and magnetic board with aluminium anodized frame Classic. Lacquered steel surface in green. The rear part of the board is made of softboard. It can be mounted vertically or horizontally in the four corners. Aluminum shelf and wall-fastening kit included. Designed to write on the surface with chalk and to stick paper sheets to it by using magnets.

GER Magnethaftende Kreidetafel mit eloxiertem Aluminiumrahmen Classic. Oberfläche aus lackiertem Stahl in Schwarz. Im Hoch- und Querformat, an vier Ecken einsetzbar. Lieferung inklusive Ablage aus Aluminium und Wandbefestigungsmaterial. Mit Kreide beschriftbar und zusätzlich magnethaftend.

RUS Меловая магнитная доска в анодированной алюминиевой раме Classic. Поверхность сделана из лакированной стали черного цвета. Задняя часть доски сделана из древесины. Возможность монтажа вертикально или горизонтально. В комплект входит набор для монтажа. На доске можно писать мелом и использовать магниты. Доска предназначена для внутреннего использования.

Montaż / Montage / Montage / монтаж:

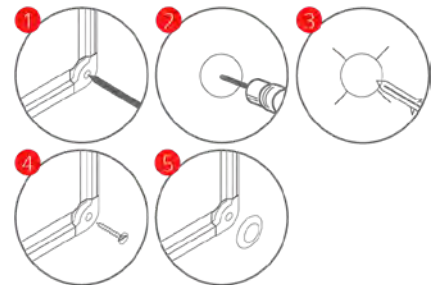

Dołączony zestaw montażowy:



Tablice kredowe magnetyczne w kratkę w ramie aluminiowej Classic

Chalk and magnetic boards with squared with aluminium frame Classic
Magnethaftende Kreidetafeln, kariert mit eloxiertem Aluminiumrahmen Classic
Меловые магнитные доски в клетку в алюминиевой раме Classic



Symbol:

TMZK64ALC	600x400 mm
TMZK96ALC	900x600 mm
TMZK100x85ALC	1000x850 mm
TMZK129ALC	1200x900 mm
TMZK1510ALC	1500x1000 mm
TMZK1710ALC	1700x1000 mm
TMZK1810ALC	1800x1000 mm
TMZK2010ALC	2000x1000 mm
TMZK2012ALC	2000x1200 mm
TMZK2410ALC	2400x1000 mm
TMZK2412ALC	2400x1200 mm
TMZK3012ALC	3000x1200 mm

2 lata gwarancji
na produkt
2 years warranty
for the product



PL Tablica kredowa magnetyczna zielona w kratkę w ramie aluminiowej anodowanej Classic. Delikatna kratka naniesiona na powierzchnię tablicy, ułatwia utrzymanie prostej linii, podczas pisania po tablicy. Kratka rozmieszczona w odległości 5x5 cm. Montaż tablicy w pionie lub poziomie w czterech rogach. W zestawie aluminiowa półka oraz komplet do montażu tablicy. Tablica przeznaczona do pisania kredą oraz do zawieszania kartek za pomocą magnesów.

EN Chalk and magnetic board with 5x5 cm squares and aluminium anodized frame Classic. Lacquered steel surface in green. The rear part of the board is made of softboard. It can be mounted vertically or horizontally in the four corners. Aluminum shelf and wall-fastening kit included. Designed to write on the surface with chalk and to stick paper sheets to it by using magnets.

GER Magnethaftende Kreidetafel in Grün, kariert, mit eloxiertem Aluminiumrahmen Classic. Das Karoraster auf der Tafeloberfläche erleichtert die Einhaltung gerader Linien beim Beschriften der Tafel. Raster 5x5 cm. Im Hoch- und Querformat, an vier Ecken einsetzbar. Lieferung inklusive Ablage aus Aluminium und Wandbefestigungsmaterial. Mit Kreide beschriftbar und zusätzlich magnethaftend.

RUS Меловая магнитная доска в анодированной алюминиевой раме Classic. Поверхность сделана из лакированной стали зеленого цвета. Задняя часть доски сделана из древесины. Тонкая клетка на поверхности помогает поддерживать прямую линию писания. Клетка расположена на расстоянии 5x5 см. Возможность монтажа вертикально или горизонтально. В комплект входит набор для монтажа и алюминиевая полка. На доске можно писать мелом и использовать магниты. Доска предназначена для внутреннего использования.

Montaż / Montage / Montage / монтаж:

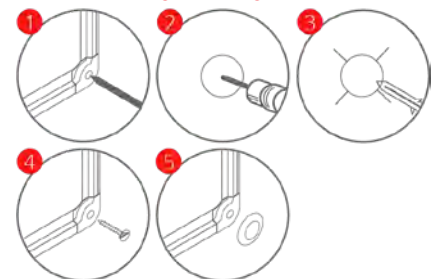

Dołączony zestaw montażowy:



Tablice kredowe magnetyczne w ramie aluminiowej Classic

Chalk and magnetic boards with aluminium frame Classic

Magnethaftende Kreidetafeln mit eloxiertem Aluminiumrahmen Classic

Меловые магнитные доски в алюминиевой раме Classic

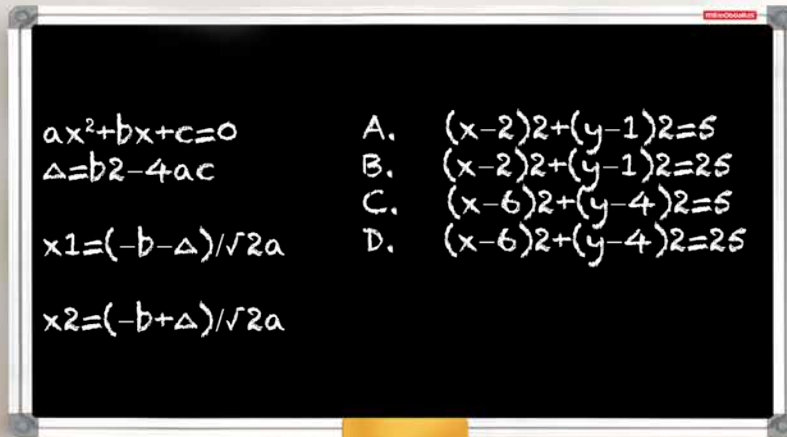

Symbol:

TMC64ALC	600x400 mm
TMC96ALC	900x600 mm
TMC100x85ALC	1000x850 mm
TMC129ALC	1200x900 mm
TMC1510ALC	1500x1000 mm
TMC1710ALC	1700x1000 mm
TMC1810ALC	1800x1000 mm
TMC2010ALC	2000x1000 mm
TMC2012ALC	2000x1200 mm
TMC2412ALC	2400x1200 mm
TMC3012ALC	3000x1200 mm

2 lata gwarancji
na produkt
2 years warranty
for the product



PL Tablica kredowa magnetyczna w ramie aluminiowej anodowanej Classic. Powierzchnia tablicy wykonana ze stali lakierowanej w kolorze czarnym. Montaż tablicy w pionie lub poziomie w czterech rogach. W zestawie aluminiowa półka oraz komplet do montażu tablicy. Tablica przeznaczona do pisania kredą oraz do zawieszania kartek za pomocą magnesów.

EN Chalk and magnetic board with aluminium anodized frame Classic. Lacquered steel surface in black. The rear part of the board is made of softboard. It can be mounted vertically or horizontally in the four corners. Aluminum shelf and wall-fastening kit included. Designed to write on the surface with chalk and to stick paper sheets to it by using magnets.

GER Magnethaftende Kreidetafel mit eloxiertem Aluminiumrahmen Classic. Oberfläche aus lackiertem Stahl in Grün. Im Hoch- und Querformat, an vier Ecken einsetzbar. Lieferung inklusive Ablage aus Aluminium und Wandbefestigungsmaterial. Mit Kreide beschriftbar und zusätzlich magnethaftend.

RUS Меловая магнитная доска в анодированной алюминиевой раме Classic. Поверхность сделана из лакированной стали зеленого цвета. Задняя часть доски сделана из древесины. Возможность монтажа вертикально или горизонтально. В комплект входит набор для монтажа. На доске можно писать мелом и использовать магниты. Доска предназначена для внутреннего использования.

Montaż / Montage / Montage / монтаж:

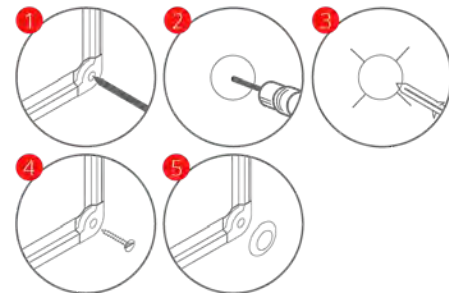

Dołączony zestaw montażowy:



Tablice kredowe czarne w ramie drewnianej

Chalk boards with a wooden lacquered frame

Kreidetafeln mit Holzumrandung

Меловые доски в деревянной раме



Symbol:

TB34	300x400 mm
TB64	600x400 mm
TB86	800x600 mm

2 lata gwarancji
na produkt
2 years warranty
for the product



Montaż / Montage / Montage / монтаж:

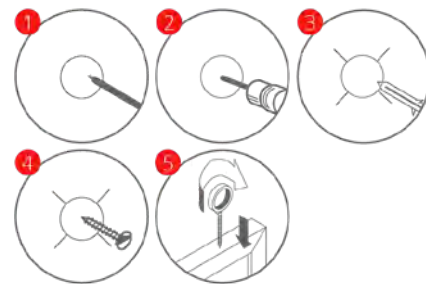

Dołączony zestaw montażowy:



Kreda gratis!
Free chalk!



Gąbka gratis!
Free sponge!

PL

Tablica kredowa w ramie drewnianej. Powierzchnia tablicy wykonana z HDF lakierowanego w kolorze czarnym. Rama drewniana sosnowa. Montaż tablicy w pionie lub poziomie. W zestawie gąbka i kreda oraz komplet do montażu tablicy. Tablica przeznaczona do pisania kredą.

EN

Chalk board with a wooden frame. Lacquered HDF surface in black. Pine wooden frame. It can be mounted vertically or horizontally. Set contains a sponge, a chalk and mounting kit of board. Designed to write with chalk.

GER

Kreidetafel mit Holzumrandung. Oberfläche aus lackiertem HDF in Schwarz. Umrandung aus Kieferholz. Im Hoch- und Querformat einsetzbar. Lieferung inklusive Schwamm, Kreide und Wandbefestigungsmaterial. Tafel nur mit Kreide beschriftbar.

RUS

Меловая доска в деревянной сосновой раме. Поверхность сделана из лакированного ХДФ черного цвета. Задняя часть доски сделана из древесины. Возможность монтажа вертикально или горизонтально. В комплект входит набор для монтажа губка и мел. На доске можно писать мелом. Доска предназначена для внутреннего использования.

Tablice kredowe w ramie drewnianej lakierowanej

Chalk boards with a wooden lacquered frame

Kreidetafeln mit lackierter Holzumrandung

Меловые доски в деревянной лакированной раме



Symbol:

TB34LCZ	300x400 mm
TB64LCZ	600x400 mm
TB86LCZ	800x600 mm

2 lata gwarancji
na produkt
2 years warranty
for the product

PL Tablica kredowa w ramie drewnianej lakierowanej czarnej. Powierzchnia tablicy wykonana z HDF lakierowanego w kolorze czarnym. Montaż tablicy w pionie lub poziomie. W zestawie komplet do montażu tablicy. Tablica przeznaczona do pisania kredą.

EN Chalk board with a wooden lacquered black frame. Lacquered HDF surface in black. It can be mounted vertically or horizontally. Mounting kit included. Designed to write with chalk.

GER Kreidetafel mit lackierter Holzumrandung in Schwarz. Oberfläche aus lackiertem HDF in Schwarz. Im Hoch- und Querformat einsetzbar. Lieferung inklusive Wandbefestigungsmaterial. Tafel nur mit Kreide beschriftbar.

RUS Меловая доска в деревянной лакированной раме черного цвета. Поверхность сделана из лакированного ХДФ черного цвета. Задняя часть доски сделана из древесины. Возможность монтажа вертикально или горизонтально. В комплект входит набор для монтажа. На доске можно писать мелом. Доска предназначена для внутреннего использования.

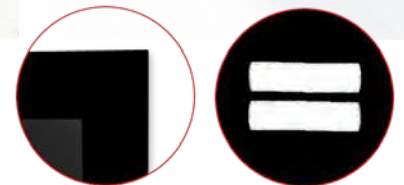

Montaż / Montage / Montage / монтаж:

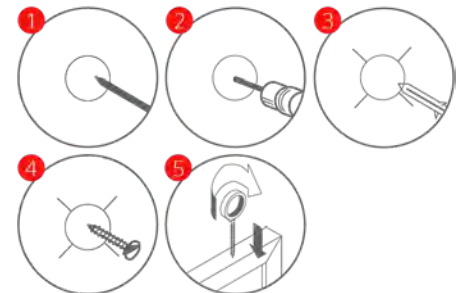

Dołączony zestaw montażowy:



Tablice kredowe w ramie drewnianej lakierowanej

Chalk boards with a wooden lacquered frame

Kreidetafeln mit lackierter Holzumrandung

Меловые доски в деревянной лакированной раме



2 lata gwarancji
na produkt
2 years warranty
for the product



Symbol:

TBLUX54	570x470 mm
TBLUX75	770x570 mm
TBLUX96	970x670 mm

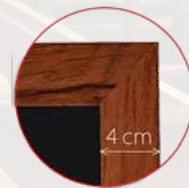

PL Tablica kredowa w ramie drewnianej lakierowanej brązowej. Powierzchnia tablicy wykonana z HDF lakierowanego w kolorze czarnym. Szerokość ramy 4 cm. Montaż tablicy w pionie lub poziomie. W zestawie gąbka i kreda oraz komplet do montażu tablicy. Tablica przeznaczona do pisania kredą. Idealna dla restauracji, pubów, sklepów.

EN Chalk board with a wooden lacquered brown frame. Lacquered HDF surface in black. Frame width of 4 cm. It can be mounted vertically or horizontally. Set contains a sponge, a chalk and mounting kit of board. Designed to write with chalk. Ideal for restaurants, pubs, shops.

GER Kreidetafel mit lackierter Holzumrandung in Braun. Oberfläche aus lackiertem HDF in Schwarz. Rahmenbreite 4 cm. Im Hoch- und Querformat einsetzbar. Lieferung inklusive Schwamm, Kreide und Wandbefestigungsmaterial. Tafel nur mit Kreide beschriftbar. Ideal für Restaurants, Pubs und Geschäfte.

RUS Меловая доска в деревянной лакированной раме каричного цвета. Поверхность сделана из лакированного ХДФ черного цвета. Ширина рамы 4 см. Задняя часть доски сделана из древесины. Возможность монтажа вертикально или горизонтально. В комплект входит набор для монтажа, губка и мел. На доске можно писать мелом. Доска предназначена для внутреннего использования.

Montaż / Montage / Montage / монтаж:

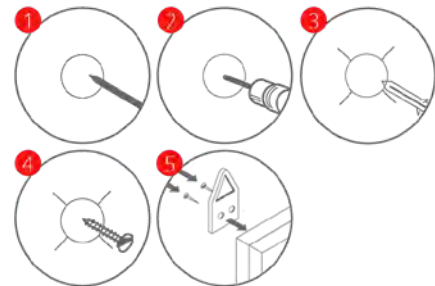

Dołączony zestaw montażowy:



Kreda gratis!
Free chalk!



Gąbka gratis!
Free sponge!

Potykaç kredowy obustronny

Double-sided chalk stand

Beidseitige, kreidebeschriftbare A-Reiter

Двухсторонние меловые стенды



Symbol:

PK75	565x765 mm H: 965 mm
PK126	655x1265 mm H: 1465 mm

PL Potykaç kredowy obustronny w ramie drewnianej lakierowanej brązowej. Powierzchnia wykonana z HDF lakierowanego w kolorze czarnym. Szerokość ramy 4 cm. Od wewnętrznej strony zamontowany jest łańcuszek regulujący rozstaw potykaça. Potykaç przeznaczony do pisania kredą. Idealny do wyposażenia restauracji, sklepów.

EN Double-sided chalk stand with a wooden lacquered brown frame. Lacquered HDF surface in black. Frame's width is 4 cm. Inside this is a small chain that regulates the distance between the two parts of the stand. Designed to write with chalk. Ideal for restaurants, pubs, shops.

GER Beidseitiger, kreidebeschriftbarer A-Reiter mit lackierter Holzumrandung in Braun. Oberfläche aus lackiertem HDF in Schwarz. Rahmenbreite 4 cm. Verstellung des A-Reiter-Abstands über eine von der Innenseite montierte Kette. A-Reiter nur mit Kreide beschriftbar. Zur Ausstattung von Restaurants und Geschäften geeignet.

RUS Двухсторонний меловый стенд в деревянной лакированной раме каричного цвета. Поверхность сделана из лакированного ХДФ черного цвета. Ширина рамы 4 см. Регулируемое расстояние стенда с помощью цепи. Подходит для оборудования ресторанов, магазинов.



Stojak obustronny aluminiowy na plakaty

Double-sided aluminium poster stand

Aluminiumständer ermöglicht einen schnellen Austausch des Posters

Двусторонняя алюминиевая стойка для постеров



Symbol:

STP75AL

B2 (50x70 cm),
ramka 3,2 cm

h 106 cm

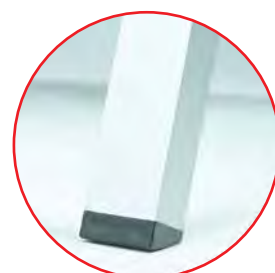

PL Stojak aluminiowy obustronny OWZ otwórz / włóż / zamknij pozwala na łatwą i szybką wymianę plakatu. Bezbarwna pleksi chroni zawartość ramy. Szerokość ramy 3,2 cm. Od wewnętrznej strony zamontowane są dwa zawiasy blokujące rozstaw stojaka. Idealny do wyposażenia restauracji, sklepów, hoteli.

EN Double-sided aluminium stand OIC open / insert / close allows posters to be quickly and easily changed. Clear plastic cover sheet to protect contents. Frame's width is 3.2 cm. Inside this are mounted two hinges blocking the distance between the two parts of the stand. Ideal for restaurants, pubs, shops, hotels.

GER Aluminiumständer ermöglicht einen schnellen Austausch des Posters. Transparentes Plexiglas schützt den Rahmeninhalt. Rahmenbreite 3,2 cm. Von innen zwei Scharniere, die seine Aufstellbreite arretieren lassen. Zur Ausstattung von Restaurants und Geschäften und Hotels geeignet.

RUS Двусторонняя алюминиевая стойка OWZ открыты/ вставить/ закрыть позволяет легко и быстро менять постеры. Прозрачный плексиглас защищает содержимое рамы. Ширина рамы 3,2 см. На внутренней стороне установлены две петли, блокирующие ножки стэнда. Идеально подходит для оборудования ресторанов, магазинов и отелей.

Stojak na ulotki

Leaflet stand

Prospekthalter aus Metall
mit einem Aluminiumrahmen

Стойка для буклетов



Symbol:

STUA4P	A4 (21x29,7 cm), ramka 2,5 cm	h 100
STUA3P	A3 (29,7x42 cm), ramka 3,2 cm	h 131

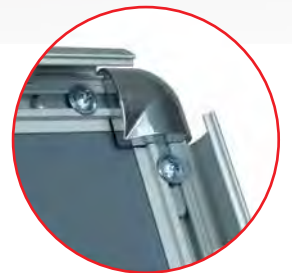
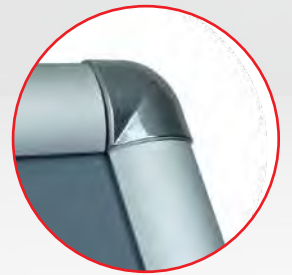

PL Stojak metalowy z aluminiową ramką na ulotki OWZ otwórz / włóż / zamknij pozwala na łatwą i szybką wymianę informacji. Bezbarwna pleksi chroni zawartość ramy. Metalowy stelaż i podstawa stabilizująca w kolorze popielatym. Szerokość ramy odpowiednio dla formatu A4 - 2,5 cm i A3 - 3,2 cm. Układ pionowy ulotek. Idealny do wyposażenia restauracji, sklepów, hoteli.

EN Metal stand with leaflet aluminium poster frame OIC open / insert / close allows contents to be quickly and easily changed. Clear plastic cover sheet to protect contents. The width of the frame is respectively for A4 - 2.5 cm and A3 - 3.2 cm. Vertical layout of leaflets. Ideal for restaurants, pubs, shops, hotels.

GER Prospekthalter aus Metall mit einem Aluminiumrahmen für Prospekte ermöglicht einen schnellen Austausch des Prospekts. Transparentes Plexiglas schützt den Rahmeninhalt. Gestell und stabilisierender Standfuß aus Metall in Aschgrau. Rahmenbreite bei A4 - 2,5 cm und A3 - 3,2 cm. Vertikale Anordnung von Prospekten. Zur Ausstattung von Restaurants und Geschäften und Hotels geeignet.

RUS Металлическая стойка с алюминиевой рамой для буклетов OWZ открыть/ вставить/ закрыть позволяет легко и быстро заменить информацию. Прозрачный плексиглас защищает содержимое рамы. Металлический стеллаж и стабилизирующая основа пепельного цвета. Ширина рамы соответственно для формата A4 - 2,5 см и A3 - 3,2 см. Вертикальное расположение буклетов. Идеально подходит для оборудования ресторанов, магазинов и отелей.

Ramka aluminiowa plakatu

Aluminium poster frame

Posterrahmen

Плакаты рамки



Symbol:

RP1A5	A5 (14,8x21 cm), ramka 2,5 cm
RPA4AL	A4 (21x29,7 cm), ramka 2,5 cm
RPA3AL	A3 (29,7x42 cm), ramka 2,5 cm
RPB2AL	B2 (50x70 cm), ramka 2,5 cm



PL Ramka plakatu. Rama aluminiowa OWZ otwórz / włóż / zamknij pozwala na łatwą wymianę plakatu bez ściągania ze ściany. Bezbarwna pleksi chroni zawartość ramy. Szerokość ramy 2,5 cm. Montaż w pionie lub poziomie. Rama wyposażona w haczyk umożliwiający montaż na ścianie. Przeznaczona do umieszczania plakatów, zdjęć lub dyplomów.

EN Aluminium poster frame. Snap OIC open/insert/close aluminium frames allows contents to be quickly and easily changed without removing them from the wall. Clear plastic cover sheet to protect contents. Frame's width is 2.5 cm. It can be mounted vertically or horizontally. Frame equipped with a hook for mounting on the wall. Designed for the display of posters, pictures or diplomas.

GER Posterrahmen. Der leicht zu öffnende Aluminiumrahmen ermöglicht einen schnellen Austausch des Posters, ohne den Rahmen von der Wand abnehmen zu müssen. Transparentes Plexiglas schützt den Rahmeninhalt. Im Hoch- und Querformat einsetzbar. Mit Wandbefestigungshaken. Für Poster, Fotos und Urkunden geeignet.

RUS Плакатная рамка. Алюминиевая рама открыть / вставить / закрыть позволяет удобно поместить плакат без снятия со стены. Прозрачный плексиглас защищает содержимое рамы. Возможность монтажа вертикально или горизонтально. Рамка имеет крючок для монтажа на стене. Предназначена для плакатов, фотографий или дипломов.

Tablice stalowe nierdzewne magnetyczne

Stainless steel and magnetic boards
Edelstahl-Magnetwände
Металлические магнитные доски



2 lata gwarancji
na produkt
2 years warranty
for the product



Symbol:

TM50x35BR/CZ 500x350 mm

TM50x35BR/S 500x350 mm

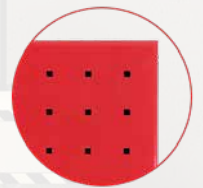

PL Tablica bez ramy, wykonana z jednolitego materiału – stali nierdzewnej. Powierzchnia tablicy o właściwościach magnetycznych lub suchościernych magnetycznych. Produkt zaprojektowany tak, by widoczne i liczne otwory na jego powierzchni dawały możliwość zawieszania różnorodnych przedmiotów za pomocą specjalnych haków. Tablica wyposażona w 4 otwory umożliwiające montaż w pionie lub poziomie. W komplecie dołączony jest zestaw do montażu, 5 szt. magnesów, 5 szt. haków i pojemnik na markery w kolorze srebrnym. Produkt dostępny w 2 kolorach: srebrnym i czerwonym. Tablica przeznaczona do użytku wewnętrznego. Wysoka jakość i eleganckie wykończenie sprawiają, że tablica doskonale sprawdza się nie tylko jako produkt codziennego użytku, ale i jako oryginalny przedmiot, stanowiący atrakcyjny wystrój wnętrza, zarówno domu, jak i warsztatu pracy.

EN The board is made of a single piece of lacquered stainless steel with 4 holes for mounting vertically or horizontally. The steel board is magnetic or it has dry-erase and magnetic properties. The product is available in 2 colours: silver and red. The set includes: assembly kit, 5 pcs of magnets, 5 pcs of hooks and holder for markers in silver. For indoor use only. The combination of high quality steel with modern design makes the board ideal not only as an everyday product, but also as a special object – an interesting decor both at home and in the workplace.

GER Ohne Umrandung, aus einheitlichem Edelstahl gefertigt. Oberfläche magnethaftend oder trocken abwischbar und magnethaftend. Vielfältige Gegenstände können mit speziellen Haken in den in der Oberfläche vorhandenen Öffnungen leicht eingehängt werden. Durch 4 Öffnungen im Hoch- und Querformat einsetzbar. Lieferung inklusive Wandbefestigungsmaterial, 5 Magneten, 5 Haken und einer Aufbewahrungsbox für Boardmarker in Silber. In zwei Farbvarianten erhältlich: Silber und Rot. Für den Innenbereich geeignet. Hochwertige Qualität und die elegante Optik dieser Tafel bewirken, dass sie sowohl im Alltag als auch als origineller Gegenstand Anwendung findet, der ein besonders ansprechendes Element der Raumausrüstung sowohl zu Hause, in der Werkstatt als auch im Büro darstellt.

RUS Металлическая или магнитно-сухотираемая доска без рамы, изготовлена из нержавеющей стали. Доска имеет отверстия, благодаря которым возможно вешать предметы на крючках. Доска имеет 4 отверстия для вертикально или горизонтально монтажа. В состав входит набор для монтажа, 5 шт. магнитов, 5 шт. крючков и контейнер для маркеров. Продукт доступен в двух цветах: серебряным и красным. Доска предназначена для внутреннего использования. Металлическая доска это не только продукт повседневного использования. Сочетание высокого качества стали, элегантного дизайна и интересных цветов хорошо подходит к дизайнерским и современным интерьерам офисов, домов и мастерских.

Montaż / Montage / Montage / м о н т а ж:

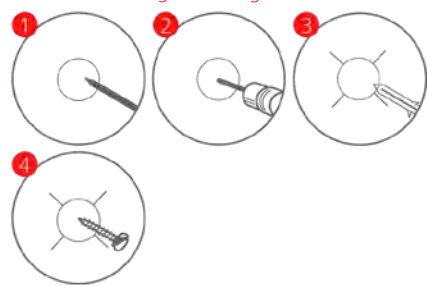

Dołączony zestaw montażowy:



Antyramy szklane

Glass clip frame

Glas-Wechselrahmen

Стекланные рамки-клип



Symbol:

ANS9x13	90x130 mm
ANS10x15	100x150 mm
ANS13x18	130x180 mm
ANS15x21	150x210 mm
ANS21x29,7	210x297 mm
ANS28x35	280x350 mm
ANS29,7x42	297x420 mm
ANS30x40	300x400 mm
ANS40x60	400x600 mm
ANS50x70	500x700 mm
ANS60x80	600x800 mm
ANS70x100	700x1000 mm

PL Antyrama szklana. Szlifowane szkło o grubości 2 mm. Twarda płyta HDF o grubości 3 mm zapobiega odkształceniom i uszkodzeniom. Bielone boki. Od rozmiaru 40x50 cm produkt posiada dodatkowe zaczepy do powieszenia w pionie i w poziomie. Stanowi doskonały element dekoracyjny dla każdego wnętrza domu, biura, restauracji. Umożliwia ekspozycję zdjęć, obrazów, plakatów, dyplomów.

EN Glass clip frame. Polished glass with a thickness of 2 mm. Hard HDF board with a thickness of 3 mm to prevent deformation and damage. Clip frames have white sides. From size 40x50 cm clip frames have additional hooks to hang vertically or horizontally. It is a perfect decorative element for any interior home, office, restaurant. Allows display of photographs, paintings, posters, diplomas.

GER Glas-Wechselrahmen. Geschliffenes, 2 mm starkes Glas. Rückwand aus 3 mm starker, harter HDF-Platte zur Verhinderung von Wölbungen und Beschädigungen. Weiß gefärbte Seiten. Ab 40x50 cm mit zusätzlichen Aufhängungen für den Einsatz im Hoch- und Querformat. Ausgezeichnetes Dekorationselement für jeden Innenraum, für zu Hause, Büro und Restaurant. Für die erfolgreiche Ausstellung von Fotos, Bildern, Postern und Urkunden.

RUS Стекланная рамка-клип. Полированное стекло толщиной 2 мм. Спина рамки сделана из HDF толщиной 3 мм предоперед храняет деформацией и повреждением. От размера 40x50 см продукт имеет дополнительные крючки вертикально и горизонтально. Имеет декоративный характер.



Antyramy plexi

Plexi clip frame

Plexiglas-Wechselrahmen

Рамка клип-плекси



Symbol:

ANP21x29,7	210x297 mm
ANP30x40	300x400 mm
ANP40x50	400x500 mm
ANP50x70	500x700 mm
ANP60x80	600x800 mm
ANP70x100	700x1000 mm

PL Antyrama plexi. Plexi o grubości 0,85 mm, obustronnie oklejone folią ochronną. Twarda płyta HDF o grubości 3 mm zapobiega odkształceniom i uszkodzeniom. Bielone boki. Od rozmiaru 40x50 cm produkt posiada dodatkowe zaczepy do powieszenia w pionie i w poziomie. Stanowi doskonały element dekoracyjny dla każdego wnętrza domu, biura, restauracji. Umożliwia eksponowanie zdjęć, obrazów, plakatów, dyplomów.

EN Plexi clip frame. Plexi with a thickness of 0,85 mm, covered with protective foil on both sides. Hard HDF board with a thickness of 3 mm to prevent deformation and damage. Clip frames have white sides. From size 40x50 cm clip frames have additional hooks to hang vertically or horizontally. It is a perfect decorative element for any interior home, office, restaurant. Allows display of photographs, paintings, posters, diplomas.

GER Plexiglas-Wechselrahmen. 0,85 mm starkes, mit Schutzfolie beidseitig beschichtetes Plexiglas. Rückwand aus 3 mm starker, harter HDF-Platte zur Verhinderung von Wölbungen und Beschädigungen. Weiß gefärbte Seiten. Ab 40x50 cm mit zusätzlichen Aufhängungen für den Einsatz im Hoch- und Querformat. Ausgezeichnetes Dekorationselement für jeden Innenraum, für zu Hause, Büro und Restaurant. Für die erfolgreiche Ausstellung von Fotos, Bildern, Postern und Urkunden.

RUS Рамка-клип плекси. Плекси толщиной 0,85 мм, с двух сторон с фольгой. Спина рамки сделана из HDF толщиной 3 мм предоперед храняет деформацией и повреждением. От размера 40x50 см продукт имеет дополнительные крючки вертикально и горизонтально. Имеет декоративный характер.



Nadruk na tablicy suchościeralnej magnetycznej

The print on the whiteboard

Druck auf magnethaftendem, trocken abwischbarem Board

Печать на магнитно-маркерной доске



PL Nadruk trwały, pełnokolorowy wykonany bezpośrednio na powierzchni suchościeralnej magnetycznej. Maksymalna wielkość nadruku 297x420 mm (A3). Wykonujemy nadruki z projektem klienta. Standardowa minimalna rozdzielczość projektu, to 300 dpi.

EN The print on the whiteboard. Durable and full-colour print made directly on the surface of the magnetic whiteboard. The maximum size of the print is 297x420 mm (A3). The standard and minimum resolution of the project is 300 dpi. We can do prints of your own design.

GER Druck auf magnethaftendem, trocken abwischbarem Board. Robuster Vollfarbdruck auf magnethaftender, trocken abwischbarer Oberfläche. Maximale Druckgröße 297x420 mm (A3). Eigens erstellte Designs möglich. Standardmäßige Mindestauflösung 300 dpi.

RUS Печать на магнитно-маркерной доске. Перманентная печать в полных цветах сделана непосредственно на магнитной поверхности. Максимальный размер печати 297x420 мм (A3). Возможность печати собственного проекта. Стандартное минимальное разрешение проекта это 300 на дюйм (dpi).



Nadruki na folii samoprzylepnej

The print on the adhesive foil

Druck auf Selbstklebefolie

Печать на самоклеющейся фольге

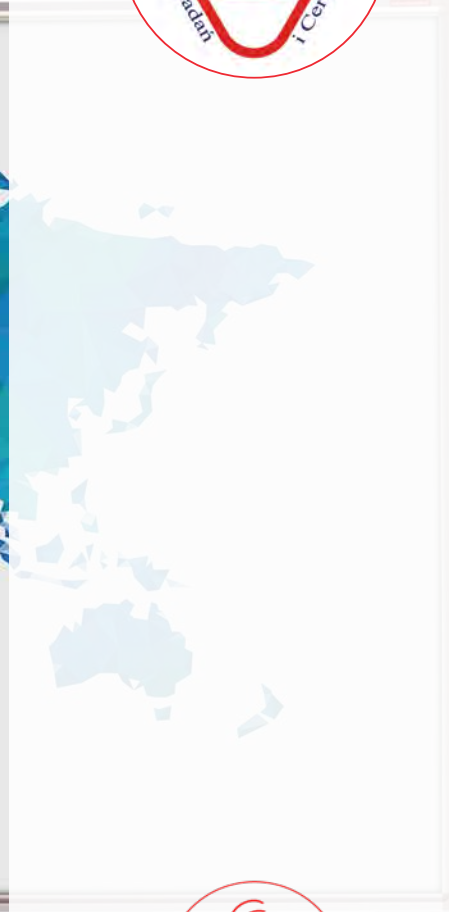

PL Pełnokolorowy nadruk wykonany na folii samoprzylepnej. Maksymalna wielkość nadruku 1,2 m x 100 m. Wykonujemy nadruki z projektem klienta. Standardowa minimalna rozdzielczość projektu, to 300 dpi. Możliwość umieszczenia folii na każdej płaskiej powierzchni (na tablicy, na ścianie, drzwiach lub oknie).

EN Full-colour print on the adhesive foil. The maximum size of the print is 1,2x100 meter. The standard and minimum resolution of the project is 300 dpi. We can do prints of your own design. Possibility of placing the foil on any flat of surface (on the board, on the wall, on the door or on the window).

GER Vollfarbdruck auf Selbstklebefolie. Maximale Druckgröße 1,2 m x 100 m. Eigens erstellte Designs möglich. Standardmäßige Mindestauflösung 300 dpi. Folie kann auf jeder glatten Oberfläche (Tafel, Wand, Fenster oder Türen) aufgeklebt werden.

RUS Полноцветная печать на самоклеющейся фольге. Максимальный размер печати 1,2 м x 100 м. Возможность печати собственного проекта. Стандартное минимальное разрешение проекта это 300 дюйм (dpi). Возможность размещения фольги на любой плоской поверхности (стол, стена, дверь или окно).



Akcesoria do tablic

Accessories for boards

Board-Zubehör

Аксессуары для досок

PL Płyn do czyszczenia tablic suchościernalnych magnetycznych. Płyn polecany do regularnego czyszczenia tablic Memoboards z powierzchnią lakierowaną lub ceramiczną. Doskonale usuwa zabrudzenia, konserwuje i zabezpiecza powierzchnię tablicy. Płyn jest produktem biodegradowalnym.

EN Board cleaner in spray to use with dry erase and magnetic boards. Regular cleaning of Memoboards whiteboards with lacquered and ceramic surface is recommended - use the right Memoboards cleaner. Perfectly removes dirt, preserves and protects the surface of whiteboards. The cleaner a biodegradable product.

GER Flüssigkeit zum Reinigen trocken abwischbarer Magnetwände. Empfohlen bei regelmäßiger Instandhaltung von Memoboards mit lackierter Oberfläche oder Keramikoberfläche. Beseitigt Schmutz, pflegt und schützt die Board-Oberfläche. Biologisch abbaubar.

RUS Жидкость для очистки магнитных, лакированных и керамических сухотираемых досок. Рекомендуется регулярно использовать для досок Memoboards. Легко удаляет загрязнения, содержит и защищает поверхность доски. Биоразлагаемый продукт.



Symbol:

PM250	250 ml
PM500	500 ml



Symbol:

MB20B6	f20 mm
MB20B12	f20 mm
MB21B6	f30 mm
MB21B4	f40 mm

PL Magnesy do tablic magnetycznych, 4 szt., 6szt. lub 12 szt. na blistrze.

EN Magnets to use with magnetic boards, 4 pcs, 6 pcs or 12 pcs with blister card.

GER Magnete für Magnetwände, 4 Stück, 6 Stück oder 12 Stück, Blisterpackung.

RUS Магниты для досок, 4 шт., 6 шт. или 12 шт. блистер.



Symbol:

MB20B4	10x10x4 mm
--------	------------

PL Extra silne magnesy do tablic szklanych marki Memoboards.

EN Extra strong magnets to use with glass boards by Memoboards.

GER Extra starke Spezialmagnete für Memoboards Glas-Boards.

RUS Супер сильные магниты для стеклянных досок Memoboards.

Nowość!
Novelty!

Symbol:

MB30W4 Mix kolorów



- PL** Zestaw markerów do tablic suchościeralnych, zaokrąglona końcówka, grubość linii pisania 2-3 mm mix kolorów: czarny, czerwony, zielony, niebieski, 4 szt. w opp woreczku foliowym
- EN** Set of whiteboard markers, bullet tip, writing line thickness 2-3 mm mix colours: black, red, green, blue, 4 pcs in opp foil bag with hanger
- GER** Satz Whiteboard-Marker, Rundspitze, Schreibstärke 2-3 mm gemischte Farben: schwarz, rot, grün, blau, 4 Stück in Folienbeutel mit Aufhänger
- RUS** Набор маркеров для досок, конусообразный наконечник, толщина линии письма 2-3 мм микс цветов: чёрный, красный, зелёный, синий, 4 шт. в пакетике.

Zapytaj o dostępność
Ask for product availability
Fragen Sie nach Produktverfügbarkeit
Спроси о доступности товара

Nowość!
Novelty!

Symbol:

MB30/C Czarny
MB30/CZ Czerwony
MB30/N Niebieski
MB30/ZI Zielony



- PL** Marker do tablic suchościeralnych, zaokrąglona końcówka, grubość linii pisania 2-3 mm, dostępne kolory: czarny, czerwony, zielony, niebieski, 12 szt. w kartonie
- EN** Whiteboard marker, bullet tip, writing line thickness 2-3 mm, available colours: black, red, green, blue, 12 pcs in a carton
- GER** Whiteboard-Marker, Rundspitze, Schreibstärke 2-3 mm, verfügbare Farben: schwarz, rot, grün, blau, 12 Stück im Karton
- RUS** Маркер для досок, конусообразный наконечник, толщина линии письма 2-3 мм, доступные цвета: чёрный, красный, зелёный, синий. Упаковка 12 шт. в картонной коробке.

Zapytaj o dostępność
Ask for product availability
Fragen Sie nach Produktverfügbarkeit
Спроси о доступности товара



Symbol:

MMG 123x10 mm

- PL** Marker do tablic suchościeralnych magnetycznych. Nasadka markera zaopatrzona jest w gąbkę do mazania tablicy i magnes.
- EN** Marker with a sponge and a magnet, to use with dry erase and magnetic boards.
- GER** Boardmarker zur Beschriftung trocken abwischbarer Magnetwände. Aufsatz mit integriertem Trockenwischer und Magnet.
- RUS** Маркер для магнитных досок. Насадка с губкой для сухого стирания с магнитом.

- PL** Gąbka magnetyczna do mazania tablic suchościeralnych magnetycznych.
- EN** Magnetic sponge to use with dry erase and magnetic boards.
- GER** Magnethaftender Trockenwischer für trocken abwischbare Magnetwände.
- RUS** Магнитная губка для сухого стирания маркерных досок.



Symbol:

GM1 108x51x20 mm



Symbol:

UM1 124x82x34 mm

- PL** Uchwyt magnetyczny na markery
- EN** Magnetic holder
- GER** Whiteboard markerhalter
- RUS** Держатель для маркеров

- PL** Pinezki do tablic korkowych i filcowych, 14 szt. lub 30 szt. na blistrze.
- EN** Pushpins to use with cork and felt boards, 14 pcs or 30 pcs with blister card.
- GER** Pinnadeln für Korkboards und Filz-Pinnwände, 14 Stück oder 30 Stück, Blisterpackung.
- RUS** Кнопки для пробковых и текстильных досок 14 шт. или 30 шт. блистер.



Symbol:

MB12B14 14 szt.
MB12B30 30 szt.

Nowość!
Novelty!

Symbol:

MB12K50 50 szt.



- PL** Pinezki beczułki do tablic korkowych i filcowych, szpilka o długości 7 mm, 50 szt. w kasetce.
- EN** Pushpins to use with cork and felt boards, pin with length 7 mm, 50 pcs in plastic box with hanger.
- GER** Pins zur Verwendung mit Kork- und Filzplatten, Pinlänge 7mm, 50 Stück in Kunststoffbox mit Aufhänger.
- RUS** Кнопки для пробковых и текстильных досок, шпилька 7 мм, 50 шт. в шкатулке.

Zapytaj o dostępność
Ask for product availability
Fragen Sie nach Produktverfügbarkeit
Спроси о доступности товара

PL Kreda kolorowa lub biała do tablic, f 9,5x 80 mm, 12 szt. w kartoniku z zawieszka.

EN Colored or white chalk for boards, f 9,5x 80 mm 12 pcs in a box with hanger.

GER Farbige oder Weiße Kreide für Tafeln, 9,5 x 80 mm 12 Stück in einer Box mit Aufhänger

RUS Цветной или белый мел для досок, размер: 9,5x80 мм 12 шт. в коробке с подвеской.



**Nowość!
Novelty!**

Zapytaj o dostępność
Ask for product availability
Fragen Sie nach Produktverfügbarkeit
Спроси о доступности товара

Symbol:

MB40KB12	12 szt.	biała
MB40KK12	12 szt.	kolorowa

PL Kreda kolorowa lub biała do tablic, f 9,5x 80 mm, 100 szt. w kartoniku

EN Colored or white chalk for boards, f 9,5x 80 mm, 100 pcs in a box

GER Farbige oder Weiße Kreide für Tafeln, 9,5 mm x 80 mm, 100 Stück in einer Box

RUS Цветной или белый мел для досок, размер: 9,5x80 мм, 100 шт. в коробке



**Nowość!
Novelty!**

Zapytaj o dostępność
Ask for product availability
Fragen Sie nach Produktverfügbarkeit
Спроси о доступности товара

Symbol:

MB40KK100	100 szt.	kolorowa
MB40KB100	100 szt.	biała

**Nowość!
Novelty!**

Symbol:

KO1PL4	4 szt.
KO1PL1	1 szt.

Zapytaj o dostępność
Ask for product availability
Fragen Sie nach Produktverfügbarkeit
Спроси о доступности товара



PL Kółka plastikowe do tablic moderacyjnych

EN Plastic castors for moderation boards

GER Kunststoffräder

RUS Пластиковые колёса

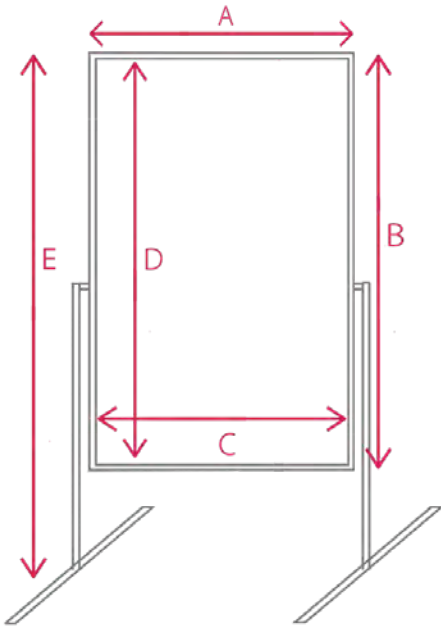

Tablice moderacyjne PRESTIGE
Moderation boards PRESTIGE
Moderationstafeln PRESTIGE
Модерационные доски PRESTIGE

str. 10

ID	A (mm)	B (mm)	C (mm)	D (mm)	E (mm)	Box	EAN
TMM1512ALP/MD	1200	1500	1180	1480	1890	2	5 903273 037405

Tablice moderacyjne PRESTIGE
Moderation boards PRESTIGE
Moderationstafeln PRESTIGE
Модерационные доски PRESTIGE

str. 11

ID	A (mm)	B (mm)	C (mm)	D (mm)	E (mm)	Box	EAN
TCC1512ALP/MD	1200	1500	1180	1480	1890	2	5 903273 037399
TFF1512ALP/MD	1200	1500	1180	1480	1890	2	5 903273 037412

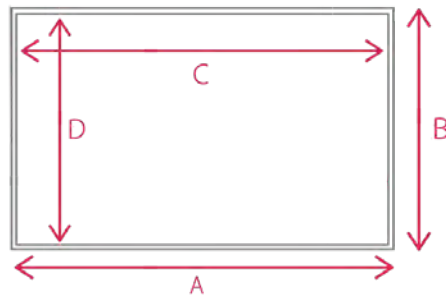

Tablice korkowe w ramach obrazowych
Cork boards with decorative frame
Korktafeln mit dekorativem Rahmen
Пробковые доски в декоративных рамах

str. 12

Tablice magnetyczne w ramach obrazowych
Magnetic boards with decorative frame
Magnettafeln mit dekorativem Rahmen
Магнитные доски в декоративных рамах

str. 13

ID	A (mm)	B (mm)	C (mm)	D (mm)	Box	Box	EAN	ID	A (mm)	B (mm)	C (mm)	D (mm)	Box	Box	EAN
TC64OBB	600	400	580	380	1	1	5 903273 037924	TM64OBB	600	400	580	380	1	1	5 903273 038006
TC64OBC	600	400	580	380	1	1	5 903273 037931	TM64OBC	600	400	580	380	1	1	5 903273 038013
TC64OBM	600	400	580	380	1	1	5 903273 037948	TM64OBM	600	400	580	380	1	1	5 903273 038020
TC64OBRU	600	400	580	380	1	1	5 903273 037955	TM64OBRU	600	400	580	380	1	1	5 903273 038037
TC96OBB	900	600	880	580	1	1	5 903273 037962	TM96OBB	900	600	880	580	1	1	5 903273 038044
TC96OBC	900	600	880	580	1	1	5 903273 037979	TM96OBC	900	600	880	580	1	1	5 903273 038051
TC96OBM	900	600	880	580	1	1	5 903273 037986	TM96OBM	900	600	880	580	1	1	5 903273 038068
TC96OBRU	900	600	880	580	1	1	5 903273 037993	TM96OBRU	900	600	880	580	1	1	5 903273 038075

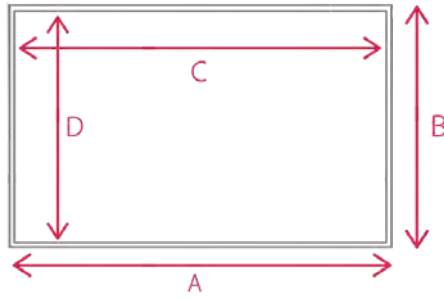

Planer tygodniowy
 Weekly planner
 Wochenplaner
 Доска плянер еженедельный

str. 14

ID	A (mm)	B (mm)	C (mm)	D (mm)			EAN
TM64D/PT2	600	400	584	384	1	1	5 903273 040436
TM64LCZ/PT2	600	400	584	384	1	1	5 903273 040443
TM64LR/PT2	600	400	584	384	1	1	5 903273 040450
TM64LN/PT2	600	400	584	384	1	1	5 903273 040467
TM64LZI/PT2	600	400	584	384	1	1	5 903273 040474
TM64LGR/PT2	600	400	584	384	1	1	5 903273 040481

Planer Miesięczny
 Monthly planner
 Monthly planner
 Доска плянер ежемєсячный

str. 15

ID	A (mm)	B (mm)	C (mm)	D (mm)			EAN
TM64D/PM2	600	400	584	384	1	1	5 903273 042256
TM64LCZ/PM2	600	400	584	384	1	1	5 903273 042263
TM64LR/PM2	600	400	584	384	1	1	5 903273 042270
TM64LN/PM2	600	400	584	384	1	1	5 903273 042287
TM64LZI/PM2	600	400	584	384	1	1	5 903273 042294
TM64LGR/PM2	600	400	584	384	1	1	5 903273 042300

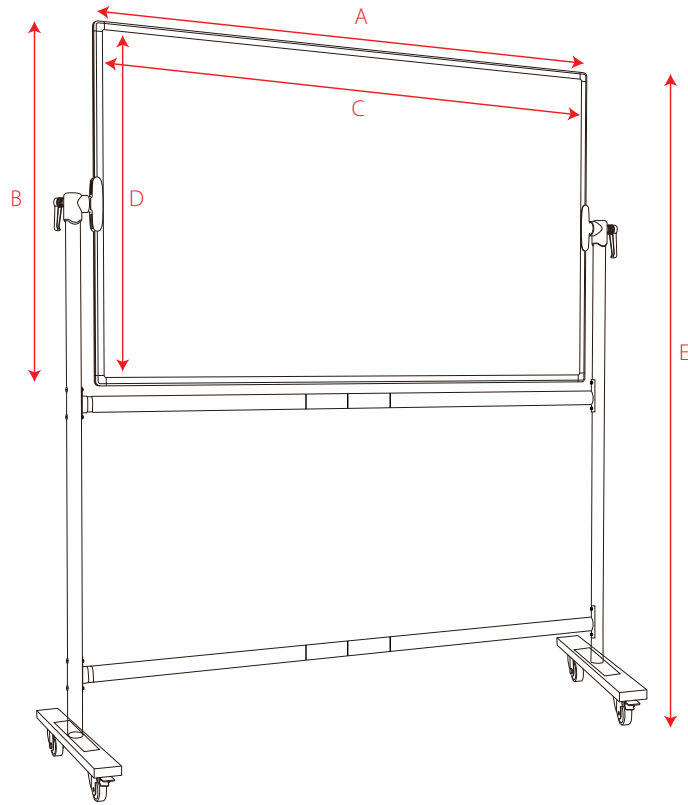

Tablica obrotowo-jezdna TELESCOPIC
Rotated and mobile board TELESCOPIC
Mobile Tafeln TELESCOPIC
Поворотно-мобильная доска TELESCOPIC

str. 16

Tablica obrotowo-jezdna TELESCOPIC
Rotated and mobile board TELESCOPIC
Mobile Tafeln TELESCOPIC
Поворотно-мобильная доска TELESCOPIC

str. 17

ID	A (mm)	B (mm)	C (mm)	D (mm)	E (mm)		EAN
TMMOJ129TP	1200	900	1180	880	1750	2	5 903273 041334
TMMOJ1510TP	1500	1000	1480	980	1820	2	5 903273 041344
TMMOJ1812TP	1800	1200	1780	1180	1920	2	5 903273 041358
TMMOJ2010TP	2000	1000	1980	980	1920	2	5 903273 041365
TCCOJ129TP	1200	900	1180	880	1750	2	5 903273 041372
TCCOJ1510TP	1500	1000	1480	980	1820	2	5 903273 041389
TCCOJ1812TP	1800	1200	1780	1180	1920	2	5 903273 041396
TCCOJ2010TP	2000	1000	1980	980	1920	2	5 903273 041402
TEEOJ129TP	1200	900	1180	880	1750	2	5 903273 041419
TEEOJ1510TP	1500	1000	1480	980	1820	2	5 903273 041426
TEEOJ1812TP	1800	1200	1780	1180	1920	2	5 903273 041433
TEEOJ2010TP	2000	1000	1980	980	1920	2	5 903273 041440

ID	A (mm)	B (mm)	C (mm)	D (mm)	E (mm)		EAN
TMZZOJ129TP	1200	900	1180	880	1750	2	5 903273 041457
TMZZOJ1510TP	1500	1000	1480	980	1820	2	5 903273 041464
TMZZOJ1812TP	1800	1200	1780	1180	1920	2	5 903273 041471
TMZZOJ2010TP	1500	1000	1980	980	1920	2	5 903273 041488
TMCCOJ129TP	1200	900	1180	880	1750	2	5 903273 041495
TMCCOJ1510TP	1500	1000	1480	980	1820	2	5 903273 041501
TMCCOJ1812TP	1800	1200	1780	1180	1920	2	5 903273 041518
TMCCOJ2010TP	1500	1000	1980	980	1920	2	5 903273 041525

Tablica obrotowo-jezdna Standard
Rotated and mobile board Standard
Mobile Tafeln Standard
Поворотно-мобильная доска Standard

str. 18

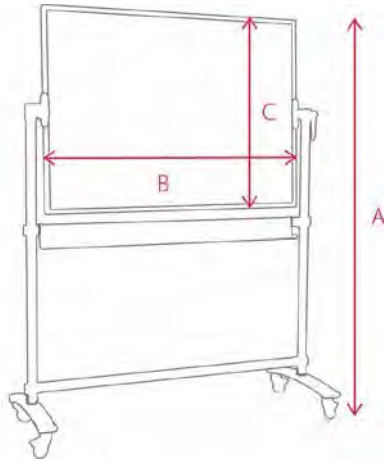

ID	A (mm)	B (mm)	C (mm)	Box	EAN
TMOJ129ST	1800	1200	900	2	5 902198 793489
TMOJ1510ST	1850	1500	1000	2	5 902198 793496
TMOJ1812ST	1950	1800	1200	2	5 902198 793502

Tablica obrotowo-jezdna Basic
Rotated and mobile board Basic
Mobile Tafeln Basic
Поворотно-мобильная доска Basic

str. 19

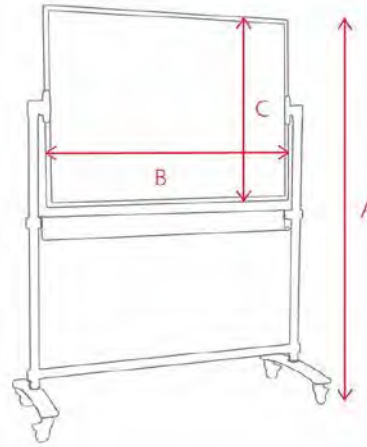

ID	A (mm)	B (mm)	C (mm)	Box	EAN
TMOJ129BASIC	1590	1200	900	2	5 902198 793601
TMOJ1510BASIC	1750	1500	1000	2	5 902198 793618
TMOJ2010BASIC	1850	2000	1000	2	5 902198 793625

Flipchart BASIC
Flipchart BASIC
Flipchart BASIC
Флипчарт BASIC

str. 20

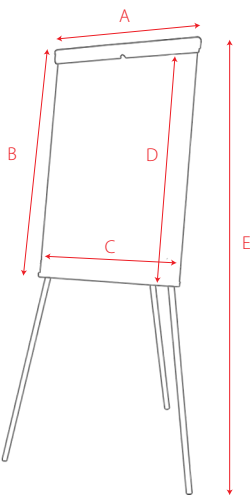

ID	A (mm)	B (mm)	C (mm)	D (mm)	E (mm)	Box	EAN
FM13	700	1000	686	935	1800	1	5 902884 160182

Flipchart na trójnogu PROFESSIONAL
Tripod flipchart PROFESSIONAL
Flipchart PROFESSIONAL
Магнитный флипчарт PROFESSIONAL

str. 21

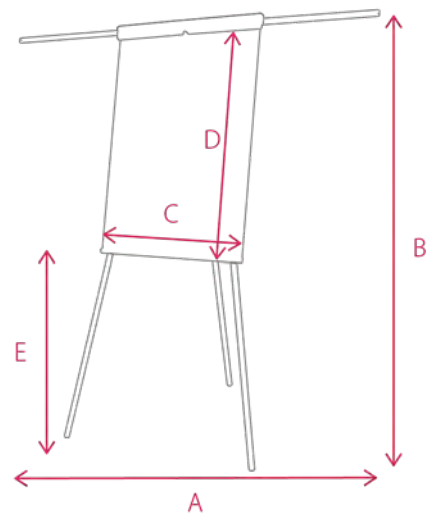

ID	A (mm)	B (mm)	C (mm)	D (mm)	E (mm)	Box	EAN
FM9R	2000	1800	660	980	750	1	5 907377 372561

Flipchart mobilny PROFESSIONAL
 Mobile flipchart PROFESSIONAL
 Flipchart PROFESSIONAL
 Мобильный магнитный флипчарт PROFESSIONAL

str. 22

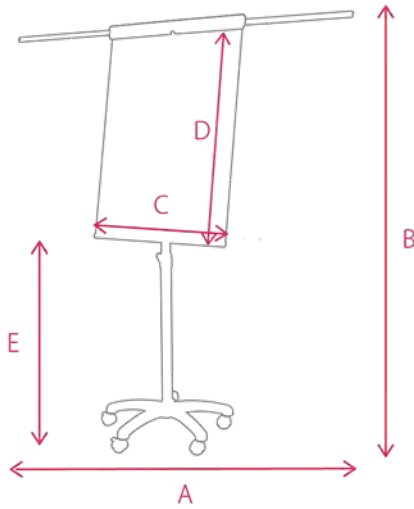

Flipchart mobilny, circle PROFESSIONAL
 Mobile and circle flipchart PROFESSIONAL
 Flipchart PROFESSIONAL
 Мобильный магнитный флипчарт PROFESSIONAL

str. 23

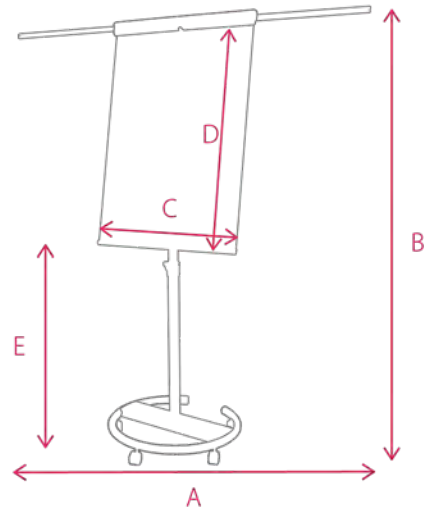

	A	B	C	D	E		
FM10M	(mm)	(mm)	(mm)	(mm)	(mm)	1	
	2000	2200	660	980	1150		
							5 907377 372578

	A	B	C	D	E		
FM11C	(mm)	(mm)	(mm)	(mm)	(mm)	1	
	2000	2200	660	980	1150		
							5 907377 372585

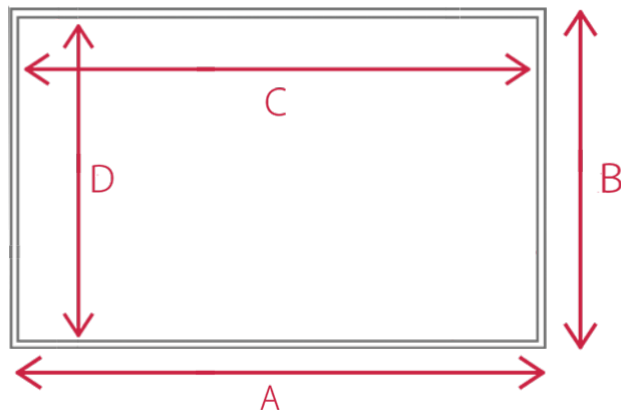

Tablica projekcyjna ceramiczna 100" w ramie aluminiowej PRESTIGE
 Ceramic, dry erase and magnetic board 100" with aluminium anodized PRESTIGE frame
 Keramik-, Whiteboard und Magnettafeln 100" mit Aluminium Rahmen PRESTIGE
 Керамическая проекционная доска в алюминиевой раме PRESTIGE 100"

str. 24

	A	B	C	D			
TE220x139ALP	(mm)	(mm)	(mm)	(mm)	1	1	
	2195	1385	2155	1345			
							5 903273 035357

Tablica projekcyjna suchościerna magnetyczna 100" w ramie aluminiowej PRESTIGE
 Projection, dry erase and magnetic board 100" with aluminium anodized PRESTIGE frame
 Projektions-, Whiteboard und Magnettafeln 100" mit Aluminium Rahmen PRESTIGE
 Сухостиральная магнетическая проекционная доска в алюминиевой раме PRESTIGE 100"

str. 25

	A	B	C	D			
TME220x139ALP	(mm)	(mm)	(mm)	(mm)	1	1	
	2195	1385	2155	1345			
							5 903273 035340

Tablice ceramiczne projekcyjne
 Ceramic and projection boards
 Keramik-Projektionsboards
 Керамические проекционные доски

str. 26

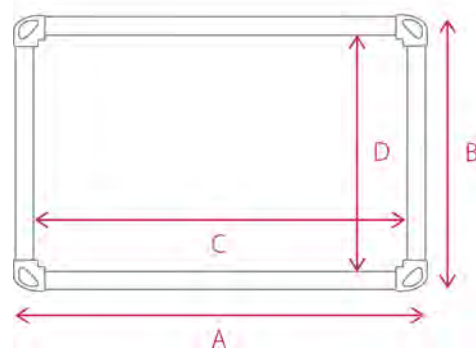

ID	A (mm)	B (mm)	C (mm)	D (mm)	Box	Box	EAN
TE96ALM	900	600	860	560	1	1	5 903273 021220
TE129ALM	1200	900	1160	860	1	1	5 903273 021237
TE1510ALM	1500	1000	1460	960	1	1	5 903273 021244
TE1810ALM	1800	1000	1760	960	1	1	5 903273 021251
TE1812ALM	1800	1200	1760	1160	1	1	5 903273 021268
TE2010ALM	2000	1000	1960	960	1	1	5 903273 021275
TE2412ALM	2400	1200	2360	1160	1	1	5 903273 021282

Ekran projekcyjny na trójnogu BASIC
 Projection screen on tripod Basic
 Projektionswand mit Dreibeinstativ Basic
 Проекционный экран на треножке Basic

str. 27

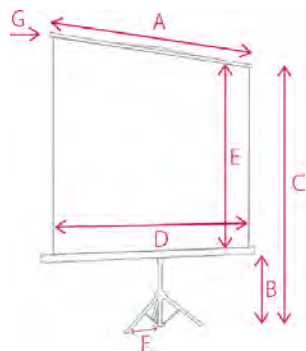

ID	A (mm)	B (mm)	C (mm)	D (mm)	E (mm)	F (mm)	G (mm)	Box	Box	EAN
EMT1515	1550	380-900	1950-2470	1500	1500	60	55	1	1	5 902198 795407
EMT1818	1850	470-900	2290-2720	1800	1800	60	55	1	1	5 902198 795414
EMT2020	2070	420-1100	2490-3170	2000	2000	60	60	1	1	5 902198 795421
EMT2418	2470	420-1000	2290-2970	2400	2400	60	60	1	1	5 902198 795438

Ekran projekcyjny ścienny lub sufitowy BASIC
 Projection screen on wall or ceiling Basic
 Projektionswand für Wand- oder Deckenmontage Basic
 Поворотно-мобильная доска Basic

str. 28

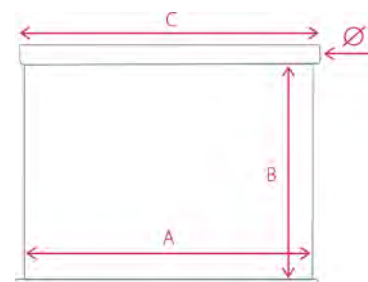

ID	A (mm)	B (mm)	C (mm)	Ø (mm)	Box	Box	EAN
EMSS1515	1500	1500	1660	55	1	1	5 902198 795445
EMSS1818	1800	1800	1960	55	1	1	5 902198 795452
EMSS2020	2000	2000	2160	65	1	1	5 902198 795469
EMSS2424	2400	2400	2560	65	1	1	5 902198 795476

Tablice projekcyjne, szklane i magnetyczne
 Projection, glass and magnetic boards
 Projektions-, Magnet- und Glas-Boards
 Проекционные стеклянные магнитные доски

str. 29



ID	A (mm)	B (mm)	Box 1	Box 2	EAN
SZE96/B	900	600	1	2	5 902198 790303

Tablice szklane magnetyczne
 Glass and magnetic boards
 Magnethaftendes Glas-Board
 Стеклянные магнитные доски

str. 30

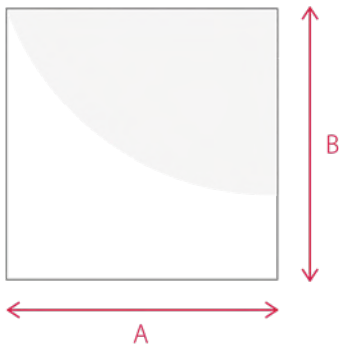

ID	A (mm)	B (mm)	Box 1	Box 2	EAN
SZM45X45/B	450	450	1	4	5 902198 790020
SZM45X45/C	450	450	1	4	5 902198 790044
SZM45X45/CZ	450	450	1	4	5 902198 790068
SZM45X45/ZI	450	450	1	4	5 902198 790082
SZM45X45/N	450	450	1	4	5 902198 790105
SZM64/B	600	400	1	4	5 902198 790129
SZM64/C	600	400	1	4	5 902198 790143
SZM64/CZ	600	400	1	4	5 902198 790167
SZM64/ZI	600	400	1	4	5 902198 790181
SZM64/N	600	400	1	4	5 902198 790204
SZM96/C	900	600	1	2	5 902198 790228
SZM96/CZ	900	600	1	2	5 902198 790242
SZM96/ZI	900	600	1	2	5 902198 790266
SZM96/N	900	600	1	2	5 902198 790280

Tablice korkowe w ramie drewnianej
 Cork boards with wooden frame
 Korkboards mit Holzumrandung
 Пробковые доски в деревянной раме

str. 31

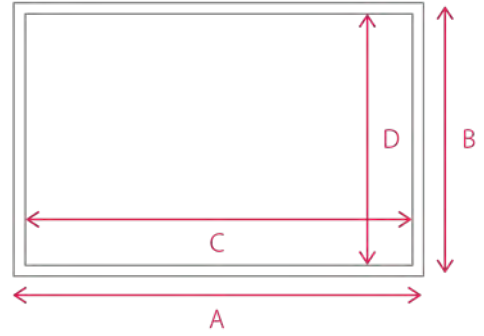

ID	A (mm)	B (mm)	C (mm)	D (mm)	Box 1	Box 2	EAN
TC34	400	300	368	268	1	10	5 903273 003998
TC54	500	400	468	368	1	10	5 903273 004018
TC63	600	300	568	268	1	10	5 903273 005671
TC64	600	400	568	368	1	10	5 903273 004001
TC60x45	600	450	568	418	1	1	5 903273 002464
TC65	600	500	568	468	1	10	5 903273 004032
TC75	700	500	668	468	1	10	5 903273 004841
TC85	800	500	768	468	1	10	5 903273 004049
TC86	800	600	768	568	1	10	5 903273 005688
TC96	900	600	868	568	1	10	5 903273 004056
TC105	1000	500	968	468	1	10	5 903273 004070
TC106	1000	600	968	568	1	10	5 903273 006531
TC107	1000	700	968	668	1	5	5 903273 013669
TC108	1000	800	960	760	1	5	5 903273 004087
TC1010	1000	1000	960	960	1	5	5 903273 004063
TC126	1200	600	1160	560	1	5	5 903273 006555
TC128	1200	800	1160	760	1	5	5 903273 008740
TC129	1200	900	1160	860	1	5	5 903273 004117
TC1210	1200	1000	1160	960	1	5	5 903273 006548
TC159	1500	900	1460	860	1	1	5 903273 013690
TC1510	1500	1000	1460	960	1	1	5 903273 004094
TC1512	1500	1200	1450	1150	1	1	5 903273 013706
TC189	1800	900	1750	850	1	1	5 903273 014789
TC1810	1800	1000	1750	950	1	1	5 903273 010668
TC1812	1800	1200	1750	1150	1	1	5 903273 006593
TC2010	2000	1000	1950	950	1	1	5 903273 004858
TC2012	2000	1200	1950	1150	1	1	5 903273 008764

Tablice korkowe w ramie MDF1
Cork boards with MDF1 frame
Korkboards mit MDF1-Umrandung
Пробковые доски в раме МДФ 1

str. 32

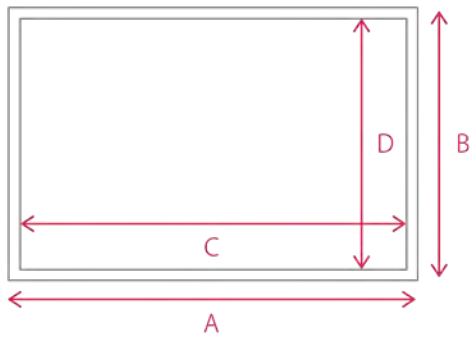

ID	A (mm)	B (mm)	C (mm)	D (mm)	Box 1	Box 2	EAN
TC34MDF1	400	300	358	258	1	8	59032734006630
TC64MDF1	600	400	558	358	1	8	59032734006654
TC96MDF1	900	600	858	558	1	5	59032734006708
TC129MDF1	1200	900	1158	858	1	3	59032734006753
TC1510MDF1	1500	1000	1450	950	1	1	59032734006777
TC2010MDF1	2000	1000	1950	950	1	1	59032734006807

Tablice korkowe w ramie aluminiowej CLASSIC
Cork boards with aluminium CLASSIC frame
Korkboards mit Aluminiumrahmen Classic
Пробковые доски в алюминиевой раме Classic

str. 34

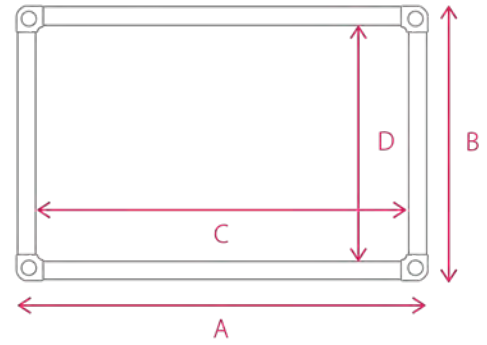

ID	A (mm)	B (mm)	C (mm)	D (mm)	Box 1	Box 2	EAN
TC34ALC	400	300	364	264	1	5	59032734014802
TC54ALC	500	400	464	364	1	7	59032734014819
TC64ALC	600	400	564	364	1	5	59032734014826
TC60x45ALC	600	450	564	414	1	1	59032734021657
TC65ALC	600	500	564	464	1	7	59032734014833
TC75ALC	700	500	664	464	1	7	59032734014840
TC85ALC	800	500	764	464	1	7	59032734014857
TC86ALC	800	600	764	564	1	5	59032734014864
TC96ALC	900	600	864	564	1	5	59032734014871
TC105ALC	1000	500	964	464	1	5	59032734014888
TC106ALC	1000	600	964	564	1	5	59032734014895
TC108ALC	1000	800	964	764	1	3	59032734014901
TC1010ALC	1000	1000	964	964	1	3	59032734014918
TC126ALC	1200	600	1164	564	1	3	59032734016295
TC128ALC	1200	800	1164	764	1	3	59032734014925
TC129ALC	1200	900	1164	864	1	3	59032734014932
TC1210ALC	1200	1000	1164	964	1	3	59032734014949
TC159ALC	1500	900	1464	864	1	1	59032734015922
TC1510ALC	1500	1000	1464	964	1	1	59032734014956
TC1512ALC	1500	1200	1464	1164	1	1	59032734014963
TC189ALC	1800	900	1764	864	1	1	59032734014970
TC1810ALC	1800	1000	1764	964	1	1	59032734014987
TC1812ALC	1800	1200	1764	1164	1	1	59032734014994
TC2010ALC	2000	1000	1964	964	1	1	59032734015007
TC2012ALC	2000	1200	1964	1164	1	1	59032734015014
TC2410ALC	2400	1000	2364	964	1	1	59032734016301
TC2412ALC	2400	1200	2364	1164	1	1	59032734016318
TC3010ALC	3000	1000	2964	964	1	1	59032734016172
TC3012ALC	3000	1200	2964	1164	1	1	59032734016462

Tablice korkowe w ramie MDF3
Cork boards with MDF3 frame
Korkboards mit MDF3-Umrandung
Пробковые доски в раме МДФ 3

str. 33

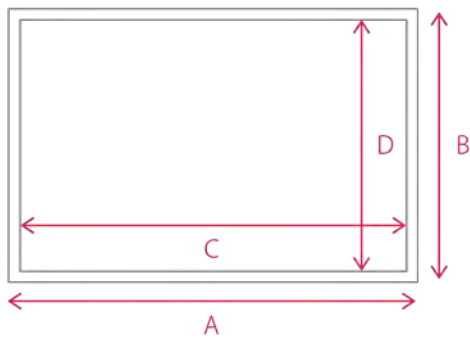

ID	A (mm)	B (mm)	C (mm)	D (mm)	Box 1	Box 2	EAN
TC34MDF3	400	300	358	258	1	8	59032734012143
TC64MDF3	600	400	558	358	1	8	59032734008818
TC96MDF3	900	600	858	558	1	5	59032734008825
TC129MDF3	1200	900	1158	858	1	3	59032734012129
TC1510MDF3	1500	1000	1450	950	1	1	59032734012808
TC2010MDF3	2000	1000	1950	950	1	1	59032734012358

Tablice korkowe w ramie aluminiowej FUTURE
 Cork boards with aluminium FUTURE frame
 Korkboards mit Aluminiumrahmen Future
 Пробковые доски в алюминиевой раме Future

str. 35

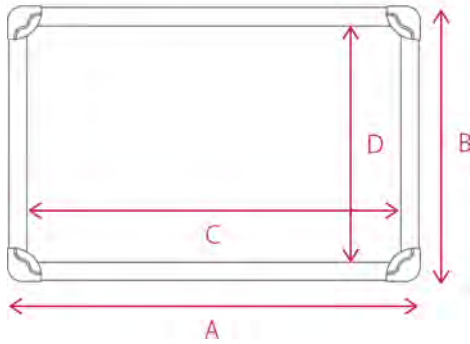

Tablice korkowe w ramie aluminiowej MODERN
 Cork boards with aluminium MODERN frame
 Korkboards mit Aluminiumrahmen Modern
 Пробковые доски в алюминиевой раме Modern

str. 36

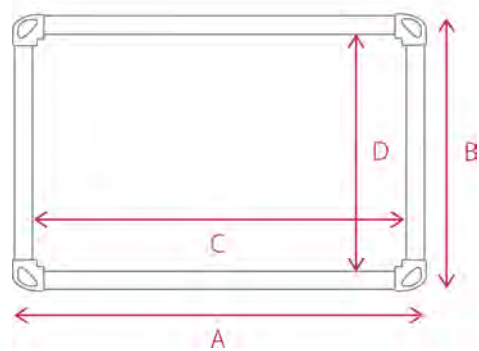

ID	A (mm)	B (mm)	C (mm)	D (mm)			EAN
TC34ALF	400	300	350	250	1	5	59032734016615
TC64ALF	600	400	550	350	1	5	59032734016639
TC65ALF	600	500	550	450	1	7	59032734016646
TC86ALF	800	600	750	550	1	5	59032734016677
TC96ALF	900	600	850	550	1	5	59032734016684
TC108ALF	1000	800	950	750	1	3	59032734016714
TC128ALF	1200	800	1150	750	1	3	59032734016738
TC129ALF	1200	900	1150	850	1	3	59032734016745
TC159ALF	1500	900	1450	850	1	1	59032734016769
TC1510ALF	1500	1000	1450	950	1	1	59032734016776
TC189ALF	1800	900	1750	850	1	1	59032734016790
TC1810ALF	1800	1000	1750	950	1	1	59032734016806
TC1812ALF	1800	1200	1750	1150	1	1	59032734016813
TC2010ALF	2000	1000	1950	950	1	1	59032734016820
TC2012ALF	2000	1200	1950	1150	1	1	59032734016837
TC2410ALF	2400	1000	2350	950	1	1	59032734016844
TC2412ALF	2400	1200	2350	1150	1	1	59032734016851
TC3012ALF	3000	1200	2950	1150	1	1	59032734016875

ID	A (mm)	B (mm)	C (mm)	D (mm)			EAN
TC128ALM	1200	800	1160	760	1	3	59032734015144
TC129ALM	1200	900	1160	860	1	3	59032734015151
TC1810ALM	1800	1000	1760	960	1	1	59032734015205
TC2010ALM	2000	1000	1960	960	1	1	59032734015229
TC2410ALM	2400	1000	2360	960	1	1	59032734016325
TC3010ALM	3000	1000	2960	960	1	1	59032734017391
TC3012ALM	3000	1200	2960	1160	1	1	59032734017407

Tablice korkowe obustronne w ramie drewnianej
 Double-sided cork boards with a wooden frame
 Korkboard mit beidseitiger Holzumrandung
 Пробковая двухсторонняя доска в деревянной раме

str. 37

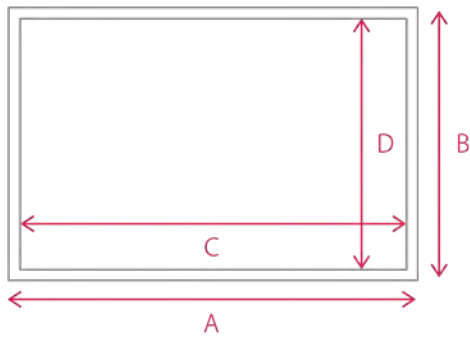

ID	A (mm)	B (mm)	C (mm)	D (mm)			EAN
TPPE34	400	300	368	268	1	10	5 903273 023910
TPPE64	600	400	568	368	1	10	5 903273 024115
TPPE85	800	500	768	468	1	10	5 903273 024139

Tablice korkowe w ramie drewnianej lakierowanej
 Cork boards with a wooden lacquered frame
 Korkboards mit lackierter Holzumrandung
 Пробковые доски в деревянной лакированной раме

str. 38

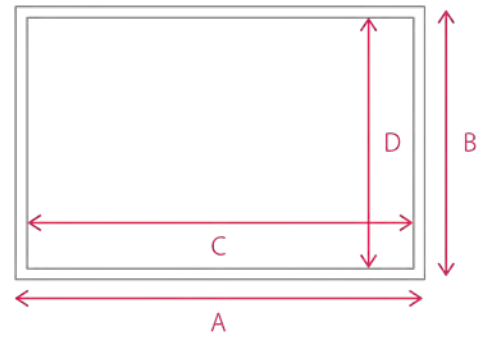

ID	A (mm)	B (mm)	C (mm)	D (mm)			EAN
TC64LMIX	600	400	568	368	1	10	5 903273 016578

Tablice korkowe bez ramy
 Cork boards without frame
 Korkboard, ohne Umrandung
 Пробковые доски без рамы

str. 39

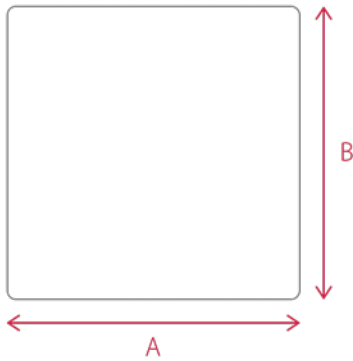

ID	A (mm)	B (mm)			EAN
TC44BR	400	400	1	10	5 907377 379935

Tablice korkowe bez ramy
 Cork boards without frame
 Korkboard, ohne Umrandung
 Пробковые доски без рамы

str. 40

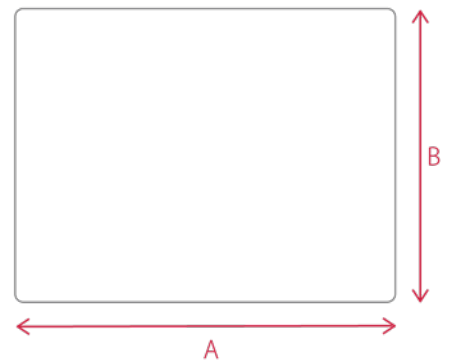

ID	A (mm)	B (mm)			EAN
● TC64BR1	600	400	1	10	5 907377 379959
● TC64BR2	600	400	1	10	5 907377 379973

Tablice suchościeralne magnetyczne w ramie drewnianej
 Dry erase and magnetic boards with wooden frame
 Trocken abwischbare Magnetwände mit Holzumrandung
 Белые магнитные доски в деревянной раме

str. 41

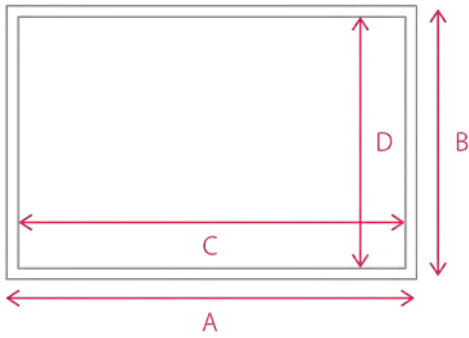

ID	A (mm)	B (mm)	C (mm)	D (mm)	Box	Box	EAN
TM34D	400	300	368	268	1	10	5903273005954
TM54D	500	400	468	368	1	10	5903273008320
TM64D	600	400	568	368	1	10	5903273005503
TM65D	600	500	568	468	1	10	5903273005510
TM75D	700	500	668	468	1	10	5903273005527
TM85D	800	500	768	468	1	10	5903273005534
TM86D	800	600	768	568	1	10	5903273009334
TM96D	900	600	868	568	1	10	5903273005541
TM105D	1000	500	968	468	1	10	5903273009341
TM106D	1000	600	968	568	1	10	5903273009358
TM108D	1000	800	960	760	1	5	5903273005558
TM1010D	1000	1000	960	960	1	5	5903273009365
TM126D	1200	600	1160	560	1	5	5903273022647
TM128D	1200	800	1160	760	1	5	5903273014772
TM129D	1200	900	1160	860	1	5	5903273008337
TM1210D	1200	1000	1160	960	1	5	5903273009372
TM159D	1500	900	1450	850	1	1	5903273016431
TM1510D	1500	1000	1450	950	1	1	5903273008665
TM1512D	1500	1200	1450	1150	1	1	5903273009389
TM189D	1800	900	1750	850	1	1	5903273014796
TM1810D	1800	1000	1750	950	1	1	5903273009396
TM1812D	1800	1200	1750	1150	1	1	5903273009402
TM2010D	2000	1000	1950	950	1	1	5903273009419
TM2012D	2000	1200	1950	1150	1	1	5903273009426

Tablice suchościeralne magnetyczne w ramie MDF1
 Dry erase and magnetic boards with MDF1 frame
 Trocken abwischbare Magnetwände mit MDF1-Umrandung
 Белые магнитные доски в раме МДФ1

str. 42

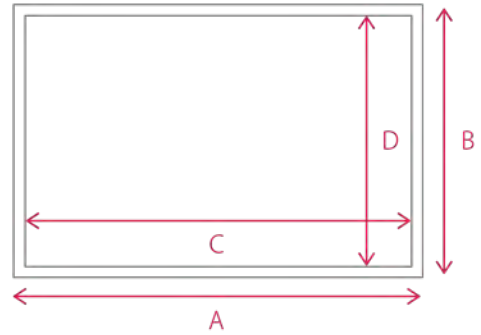

ID	A (mm)	B (mm)	C (mm)	D (mm)	Box	Box	EAN
TM34MDF1	400	300	358	258	1	8	5903273010248
TM64MDF1	600	400	558	358	1	8	5903273010262
TM96MDF1	900	600	858	558	1	5	5903273006876
TM129MDF1	1200	900	1158	858	1	3	5903273006906
TM1510MDF1	1500	1000	1450	950	1	1	5903273006913
TM2010MDF1	2000	1000	1950	950	1	1	5903273006920

Tablice suchościeralne magnetyczne w ramie MDF3
 Dry erase and magnetic boards with MDF3 frame
 Trocken abwischbare Magnetwände mit MDF3-Umrandung
 Белые магнитные доски в раме МДФ3

str. 43

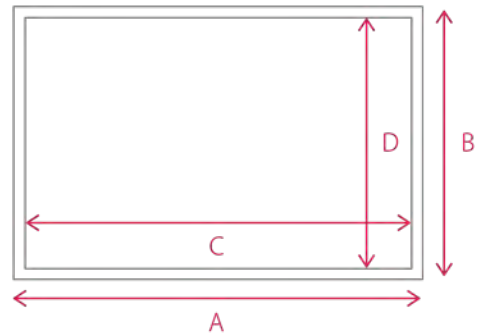

ID	A (mm)	B (mm)	C (mm)	D (mm)	Box	Box	EAN
TM34MDF3	400	300	358	258	1	8	5903273012150
TM64MDF3	600	400	558	358	1	8	5903273012389
TM96MDF3	900	600	858	558	1	5	5903273012204
TM129MDF3	1200	900	1158	858	1	3	5903273012198
TM1510MDF3	1500	1000	1450	950	1	1	5903273012488
TM2010MDF3	2000	1000	1950	950	1	1	5903273012525

Tablice suchościeralne magnetyczne w ramie aluminiowej CLASSIC
 Dry erase and magnetic boards with aluminium CLASSIC frame
 Trocken abwischbare Magnetwände mit Aluminiumrahmen Classic
 Белые магнитные доски в алюминиевой раме Classic

str. 44

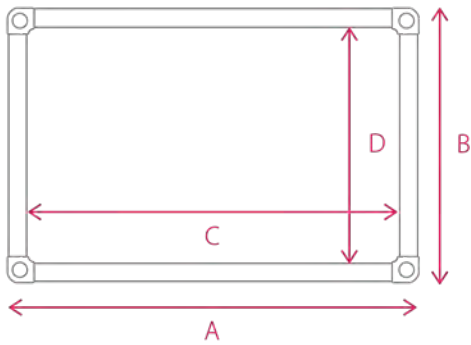

ID	A (mm)	B (mm)	C (mm)	D (mm)	Box	Box	EAN
TM34ALC	400	300	364	264	1	4	5 903273 015243
TM54ALC	500	400	464	364	1	6	5 903273 015250
TM64ALC	600	400	564	364	1	4	5 903273 015267
TM60x45ALC	600	450	564	414	1	1	5 903273 021480
TM65ALC	600	500	564	464	1	6	5 903273 015274
TM75ALC	700	500	664	464	1	6	5 903273 015281
TM85ALC	800	500	764	464	1	6	5 903273 015298
TM86ALC	800	600	764	564	1	4	5 903273 015304
TM96ALC	900	600	864	564	1	5	5 903273 015311
TM105ALC	1000	500	964	464	1	3	5 903273 015328
TM106ALC	1000	600	964	564	1	3	5 903273 015335
TM108ALC	1000	800	964	764	1	3	5 903273 015342
TM100x85ALC	1000	850	964	814	1	2	5 903273 033896
TM1010ALC	1000	1000	964	964	1	3	5 903273 015359
TM126ALC	1200	600	1164	564	1	3	5 903273 021404
TM128ALC	1200	800	1164	764	1	3	5 903273 015366
TM129ALC	1200	900	1164	864	1	3	5 903273 015373
TM1210ALC	1200	1000	1164	964	1	3	5 903273 015380
TM159ALC	1500	900	1464	864	1	1	5 903273 015946
TM159ALC	1500	900	1464	864	1	1	5 903273 015946
TM1510ALC	1500	1000	1464	964	1	1	5 903273 015397
TM1710ALC	1700	1000	1664	964	1	1	5 903273 016042
TM189ALC	1800	900	1764	864	1	1	5 903273 015410
TM1810ALC	1800	1000	1764	964	1	1	5 903273 015427
TM1812ALC	1800	1200	1764	1164	1	1	5 903273 015434
TM2010ALC	2000	1000	1964	964	1	1	5 903273 015441
TM2012ALC	2000	1200	1964	1164	1	1	5 903273 015458
TM2410ALC	2400	1000	2364	964	1	1	5 903273 016486
TM2412ALC	2400	1200	2364	1164	1	1	5 903273 016417
TM3010ALC	3000	1000	2964	964	1	1	5 903273 016455
TM3012ALC	3000	1200	2964	1164	1	1	5 903273 016448

Tablice suchościeralne magnetyczne w ramie aluminiowej FUTURE
 Dry erase and magnetic boards with aluminium FUTURE frame
 Trocken abwischbare Magnetwände mit Aluminiumrahmen Future
 Белые магнитные доски в алюминиевой раме Future

str. 45

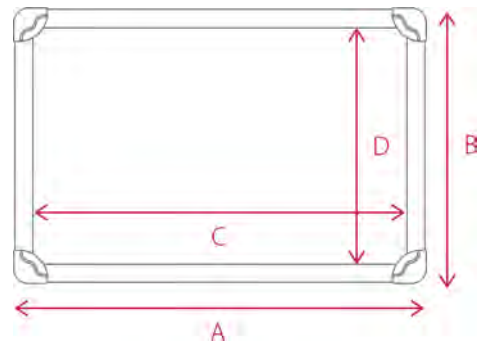

ID	A (mm)	B (mm)	C (mm)	D (mm)	Box	Box	EAN
TM34ALF	400	300	350	250	1	4	5 903273 016882
TM54ALF	500	400	450	350	1	5	5 903273 016899
TM64ALF	600	400	550	350	1	4	5 903273 016905
TM75ALF	700	500	650	450	1	5	5 903273 016929
TM86ALF	800	600	750	550	1	4	5 903273 016943
TM96ALF	900	600	850	550	1	5	5 903273 016950
TM106ALF	1000	600	950	550	1	3	5 903273 016974
TM108ALF	1000	800	950	750	1	3	5 903273 016981
TM126ALF	1200	600	1150	550	1	3	5 903273 022654
TM128ALF	1200	800	1150	750	1	3	5 903273 017001
TM129ALF	1200	900	1150	850	1	3	5 903273 017018
TM159ALF	1500	900	1450	850	1	1	5 903273 017032
TM1510ALF	1500	1000	1450	950	1	1	5 903273 017049
TM1512ALF	1500	1200	1450	1150	1	1	5 903273 017056
TM189ALF	1800	900	1750	850	1	1	5 903273 017063
TM1810ALF	1800	1000	1750	950	1	1	5 903273 017070
TM1812ALF	1800	1200	1750	1150	1	1	5 903273 017087
TM2010ALF	2000	1000	1950	950	1	1	5 903273 017094
TM2012ALF	2000	1200	1950	1150	1	1	5 903273 017100
TM2410ALF	2400	1000	2350	950	1	1	5 903273 017117
TM2412ALF	2400	1200	2350	1150	1	1	5 903273 017124
TM3012ALF	3000	1200	2950	1150	1	1	5 903273 017148

Tablice suchościeralne magnetyczne w ramie aluminiowej MODERN
 Dry erase and magnetic boards with aluminium MODERN frame
 Trocken abwischbare Magnetwände mit Aluminiumrahmen Modern
 Белые магнитные доски в алюминиевой раме Modern

str. 46

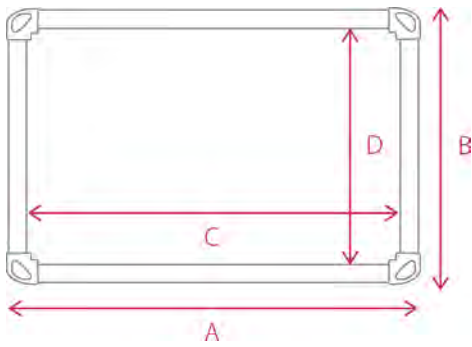

ID	A (mm)	B (mm)	C (mm)	D (mm)	Box	Box	EAN
TM34ALM	400	300	360	260	1	4	5 903273 015465
TM86ALM	800	600	760	560	1	4	5 903273 015526
TM96ALM	900	600	860	560	1	5	5 903273 015533
TM108ALM	1000	800	960	760	1	3	5 903273 015564
TM128ALM	1200	800	1160	760	1	3	5 903273 015588
TM129ALM	1200	900	1160	860	1	3	5 903273 015595
TM1210ALM	1200	1000	1160	960	1	3	5 903273 015601
TM1510ALM	1500	1000	1460	960	1	1	5 903273 015618
TM1512ALM	1500	1200	1460	1160	1	1	5 903273 015625
TM189ALM	1800	900	1760	860	1	1	5 903273 015632
TM1810ALM	1800	1000	1760	960	1	1	5 903273 015649
TM1812ALM	1800	1200	1760	1160	1	1	5 903273 015656
TM2010ALM	2000	1000	1960	960	1	1	5 903273 015663
TM2012ALM	2000	1200	1960	1160	1	1	5 903273 015670
TM2410ALM	2400	1000	2360	960	1	1	5 903273 019074
TM2412ALM	2400	1200	2360	1160	1	1	5 903273 016424
TM3012ALM	3000	1200	2960	1160	1	1	5 903273 019098

Tablice suchościeralne magnetyczne w ramie drewnianej lakierowanej
 Dry erase and magnetic boards with a wooden lacquered frame
 Trocken abwischbare Magnetwände mit lackierter Holzumrandung
 Магнитные доски в деревянной лакированной раме

str. 47

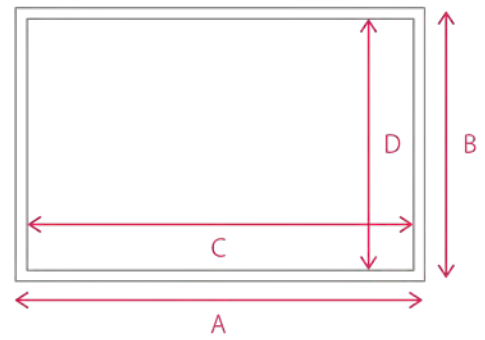

ID	A (mm)	B (mm)	C (mm)	D (mm)	Box	Box	EAN
TM64LMIX	600	400	568	368	1	10	5 903273 016592

Tablice DUO w ramie drewnianej
 DUO boards with a wooden frame
 DUO-Boards mit Holzumrandung
 Доски DUO в деревянной раме

str. 48

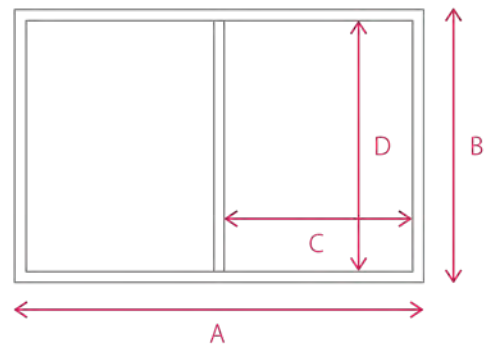

ID	A (mm)	B (mm)	C (mm)	D (mm)	Box	Box	EAN
TCM64LMIX	600	400	568	368	1	10	5 903273 016592
TCM64	600	400	568	368	1	10	5 903273 005893

Tablice filcowe w ramie aluminiowej CLASSIC
 Felt boards with aluminium frame CLASSIC
 Filz-Pinnwände mit eloxiertem Aluminiumrahmen Classic
 Текстильные доски в алюминиевой раме Classic

str. 49

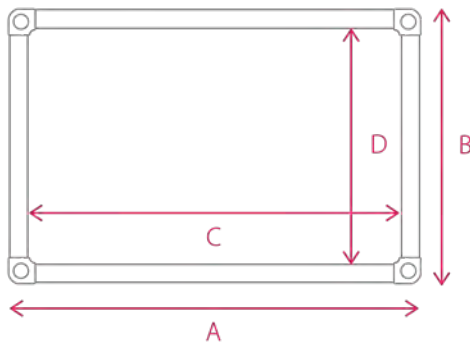

ID	A (mm)	B (mm)	C (mm)	D (mm)			EAN
TFN96ALC	900	600	864	564	1	1	59032734021589
TFN129ALC	1200	900	1164	864	1	1	59032734021596
TFN1510ALC	1500	1000	1464	964	1	1	59032734021602
TFN1810ALC	1800	1000	1764	964	1	1	59032734021619
TFN1812ALC	1800	1200	1764	1164	1	1	59032734021626
TFN2010ALC	2000	1000	1964	964	1	1	59032734021633
TFN2412ALC	2400	1200	2364	1164	1	1	59032734021640

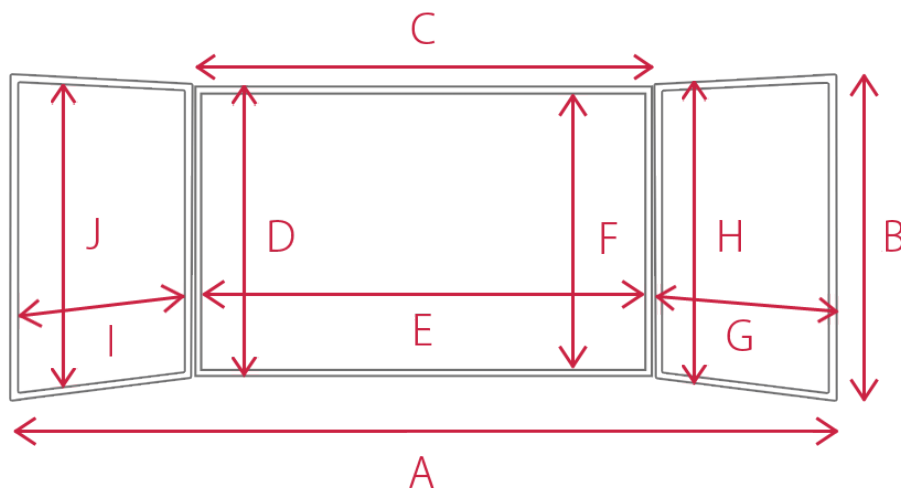

Tablice TRYPTYK suchościeralne magnetyczne
 w ramie aluminiowej PRESTIGE
 Magnetic multi-panel boards with aluminium PRESTIGE frame
 Magnethaftende Klapptafeln PRESTIGE mit Aluminiumrahmen
 Доски трехэлементные магнитные в алюминиевой раме
 PRESTIGE

str. 51

ID	A (mm)	B (mm)	C (mm)	D (mm)	E (mm)	F (mm)	G (mm)	H (mm)	I (mm)	J (mm)			EAN
TRBM129AL	2400	900	1200	900	1160	860	600	900	560	860	1	1	59032734014390
TRBM1710AL	3400	1000	1700	1000	1660	960	850	1000	810	960	1	1	59032734013652

Tablice TRYPTYK kredowe magnetyczne w ramie aluminiowej PRESTIGE
 Magnetic multi-panel boards with aluminium PRESTIGE frame
 Magnethaftende Klapptafeln PRESTIGE mit Aluminiumrahmen
 Доски трехэлементные магнитные в алюминиевой раме PRESTIGE

str. 52

ID	A (mm)	B (mm)	C (mm)	D (mm)	E (mm)	F (mm)	G (mm)	H (mm)	I (mm)	J (mm)			EAN
TRZM1710AL	3400	1000	1700	1000	1670	970	850	1000	820	970	1	1	59032734013645

Tablice TRYPTYK kredowe magnetyczne w ramie aluminiowej PRESTIGE
 Magnetic multi-panel boards with aluminium PRESTIGE frame
 Magnethaftende Klapptafeln PRESTIGE mit Aluminiumrahmen
 Доски трехэлементные магнитные в алюминиевой раме PRESTIGE

str. 53

ID	A (mm)	B (mm)	C (mm)	D (mm)	E (mm)	F (mm)	G (mm)	H (mm)	I (mm)	J (mm)			EAN
TRCM1710AL	3400	1000	1700	1000	1670	970	850	1000	820	970	1	1	59032734026003

Tablice suchościeralne magnetyczne w kropki
 Dry erase and magnetic boards with spots
 Magnetaftende Whiteboards, gepunktet
 Белые магнитные доски в точки

Tablice suchościeralne magnetyczne w linie
 Dry erase and magnetic boards with lines
 Magnetaftende Whiteboards, liniert
 Белые магнитные доски в линии

Tablice suchościeralne magnetyczne w kratkę
 Dry erase and magnetic boards with squared
 Magnetaftende Whiteboards, kariert
 Белые магнитные доски в клетку

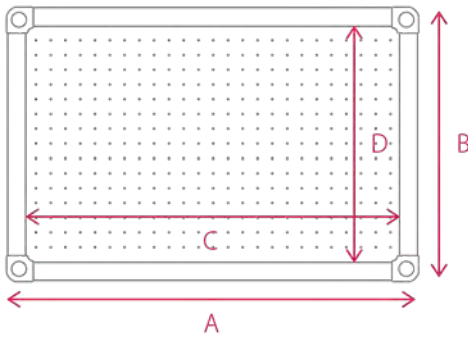

str. 54

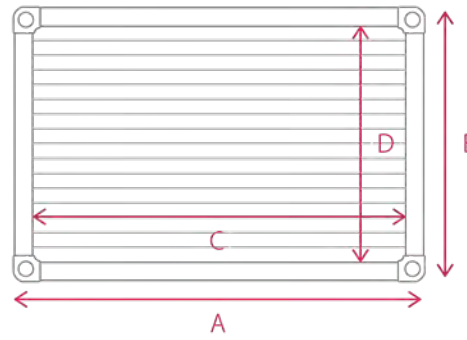

str. 55

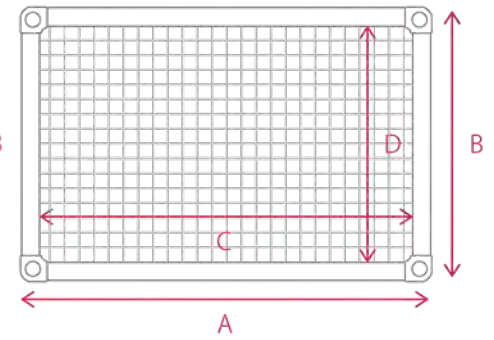

str. 56

ID	A (mm)	B (mm)	C (mm)	D (mm)	Box	Box	EAN
TMP64ALC	600	400	564	364	1	4	5 903273 026355
TMP96ALC	900	600	864	564	1	5	5 903273 026362
TMP100x85ALC	1000	850	964	814	1	2	5 903273 035364
TMP129ALC	1200	900	1164	864	1	3	5 903273 026379
TMP1510ALC	1500	1000	1464	964	1	1	5 903273 026386
TMP1710ALC	1700	1000	1664	964	1	1	5 903273 026393
TMP1810ALC	1800	1000	1764	964	1	1	5 903273 026409
TMP2010ALC	2000	1000	1964	964	1	1	5 903273 026416
TMP2012ALC	2000	1200	1964	1164	1	1	5 903273 026423
TMP2412ALC	2400	1200	2364	1164	1	1	5 903273 026447
TMP3012ALC	3000	1200	2964	1164	1	1	5 903273 026454

ID	A (mm)	B (mm)	C (mm)	D (mm)	Box	Box	EAN
TML64ALC	600	400	564	364	1	4	5 903273 026249
TML96ALC	900	600	864	564	1	5	5 903273 026256
TML100x850ALC	1000	850	964	814	1	2	5 903273 035371
TML129ALC	1200	900	1164	864	1	3	5 903273 026263
TML1510ALC	1500	1000	1464	964	1	1	5 903273 026270
TML1710ALC	1700	1000	1664	964	1	1	5 903273 026287
TML1810ALC	1800	1000	1764	964	1	1	5 903273 026294
TML2010ALC	2000	1000	1964	964	1	1	5 903273 026300
TML2012ALC	2000	1200	1964	1164	1	1	5 903273 026317
TML2412ALC	2400	1200	2364	1164	1	1	5 903273 026331
TML3012ALC	3000	1200	2964	1164	1	1	5 903273 026348

ID	A (mm)	B (mm)	C (mm)	D (mm)	Box	Box	EAN
TMK64ALC	600	400	564	364	1	4	5 903273 026133
TMK96ALC	900	600	864	564	1	5	5 903273 026140
TMK100x85ALC	1000	850	964	814	1	2	5 903273 035302
TMK129ALC	1200	900	1164	864	1	3	5 903273 026157
TMK1510ALC	1500	1000	1464	964	1	1	5 903273 026164
TMK1710ALC	1700	1000	1664	964	1	1	5 903273 026171
TMK1810ALC	1800	1000	1764	964	1	1	5 903273 026188
TMK2010ALC	2000	1000	1964	964	1	1	5 903273 026195
TMK2012ALC	2000	1200	1964	1164	1	1	5 903273 026201
TMK2412ALC	2400	1200	2364	1164	1	1	5 903273 026225
TMK3012ALC	3000	1200	2964	1164	1	1	5 903273 026232

Tablice kredowe magnetyczne w ramie aluminiowej Classic
 Chalk and magnetic boards with aluminium frame Classic
 Magnethaftende Kreidetafeln mit eloxiertem Aluminiumrahmen Classic
 Меловые магнитные доски в алюминиевой раме Classic

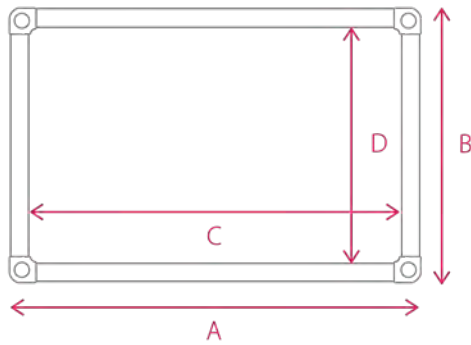

str. 57

ID	A (mm)	B (mm)	C (mm)	D (mm)			EAN
TMZ64ALC	600	400	564	364	1	4	5 903273 025181
TMZ96ALC	900	600	864	564	1	5	5 903273 025198
TMZ100x85ALC	1000	860	964	814	1	2	5 903273 035388
TMZ129ALC	1200	900	1164	864	1	3	5 903273 013607
TMZ1510ALC	1500	1000	1464	964	1	1	5 903273 013614
TMZ1710ALC	1700	1000	1664	964	1	1	5 903273 013621
TMZ1810ALC	1800	1000	1764	964	1	1	5 903273 025204
TMZ2010ALC	2000	1000	1964	964	1	1	5 903273 013638
TMZ2012ALC	2000	1200	1964	1164	1	1	5 903273 025723
TMZ2410ALC	2400	1000	2364	964	1	1	5 903273 025211
TMZ2412ALC	2400	1200	2364	1164	1	1	5 903273 025730
TMZ3012ALC	3000	1200	2964	1164	1	1	5 903273 025747

Tablice kredowe magnetyczne w kratkę w ramie aluminiowej Classic
 Chalk and magnetic boards with squared with aluminium frame Classic
 Magnethaftende Kreidetafeln, kariert mit eloxiertem Aluminiumrahmen Classic
 Меловые магнитные доски в клетку в алюминиевой раме Classic

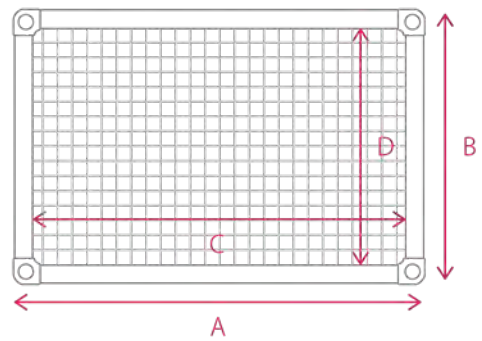

str. 58

ID	A (mm)	B (mm)	C (mm)	D (mm)			EAN
TMZK64ALC	600	400	564	364	1	4	5 903273 026027
TMZK96ALC	900	600	864	564	1	5	5 903273 026034
TMZK100x85ALC	1000	850	964	814	1	2	5 903273 035401
TMZK129ALC	1200	900	1164	864	1	3	5 903273 026041
TMZK1510ALC	1500	1000	1464	964	1	1	5 903273 026058
TMZK1710ALC	1700	1000	1664	964	1	1	5 903273 026065
TMZK1810ALC	1800	1000	1764	964	1	1	5 903273 026072
TMZK2010ALC	2000	1000	1964	964	1	1	5 903273 026089
TMZK2012ALC	2000	1200	1964	1164	1	1	5 903273 026096
TMZK2410ALC	2400	1000	2364	964	1	1	5 903273 026102
TMZK2412ALC	2400	1200	2364	1164	1	1	5 903273 026119
TMZK3012ALC	3000	1200	2964	1164	1	1	5 903273 026126

str. 59

ID	A (mm)	B (mm)	C (mm)	D (mm)			EAN
TMC64ALC	600	400	564	364	1	4	5 903273 025266
TMC96ALC	900	600	864	564	1	5	5 903273 025273
TMC100x80ALC	1000	850	964	814	1	2	5 903273 035395
TMC129ALC	1200	900	1164	864	1	3	5 903273 025280
TMC1510ALC	1500	1000	1464	964	1	1	5 903273 025297
TMC1710ALC	1700	1000	1664	964	1	1	5 903273 025303
TMC1810ALC	1800	1000	1764	964	1	1	5 903273 025310
TMC2010ALC	2000	1000	1964	964	1	1	5 903273 025327
TMC2012ALC	2000	1200	1964	1164	1	1	5 903273 025754
TMC2410ALC	2400	1000	2364	964	1	1	5 903273 025334
TMC2412ALC	2400	1200	2364	1164	1	1	5 903273 025761
TMC3012ALC	3000	1200	2964	1164	1	1	5 903273 025778

Tablice kredowe w ramie drewnianej
 Chalk boards with a wooden lacquered frame
 Kreidetafeln mit Holzumrandung
 Меловые доски в деревянной раме

str. 60

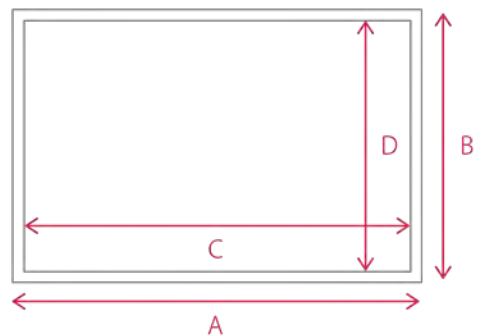

ID	A (mm)	B (mm)	C (mm)	D (mm)			EAN
TB34	400	300	368	268	1	5	5 903273 005794
TB64	600	400	568	368	1	5	5 903273 005817
TB86	800	600	768	568	1	5	5 903273 011276

Tablice kredowe w ramie drewnianej lakierowanej
Chalk boards with a wooden lacquered frame
Kreidetafeln mit lackierter Holzumrandung
Меловые доски в деревянной лакированной раме

str. 61

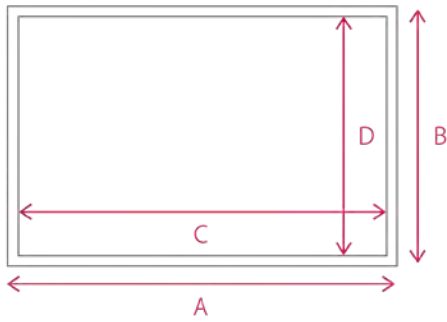

ID	A (mm)	B (mm)	C (mm)	D (mm)	Box	Box	EAN
TB34LCZ	400	300	368	268	1	5	5 903273 4015885
TB64LCZ	600	400	568	368	1	5	5 903273 4015892
TB86LCZ	800	600	768	568	1	5	5 903273 4015908

Potykanz kredowy obustronny
Double-sided chalk stand
Beidseitige, kreidebeschriftbare A-Reiter
Двухсторонние меловые стелды

str. 63

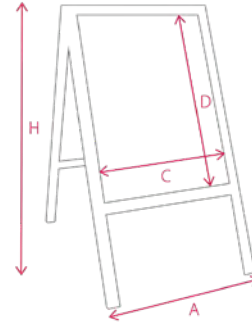

ID	A (mm)	H (mm)	C (mm)	D (mm)	Box	Box	EAN
PK75	565	965	485	685	1	1	5 903273 028595
PK126	665	1465	585	1185	1	1	5 903273 028601

Tablice kredowe w ramie drewnianej lakierowanej
Chalk boards with a wooden lacquered frame
Kreidetafeln mit lackierter Holzumrandung
Меловые доски в деревянной лакированной раме

str. 62

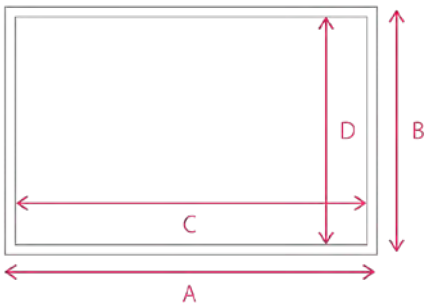

ID	A (mm)	B (mm)	C (mm)	D (mm)	Box	Box	EAN
TBLUX54	570	470	490	390	1	7	5 903273 4017155
TBLUX75	770	570	690	490	1	7	5 903273 4016547
TBLUX96	970	670	890	590	1	5	5 903273 4016554

Stojak obustronny aluminiowy na plakaty
Double-sided aluminium poster stand
Aluminiumständer ermöglicht einen schnellen Austausch des Posters
Двухсторонняя алюминиевая стойка для постеров

str. 64

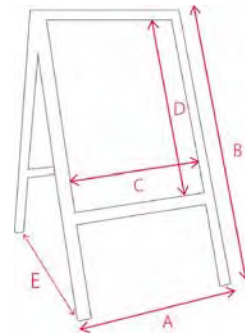

ID	A (mm)	B (mm)	C (mm)	D (mm)	E (mm)	Box	Box	EAN
STP75AL	550	1060	485	685	665	1	1	5 902198 795513

Ramka aluminiowa plakatowa
Aluminium poster frame
Posterrahmen
Плакратные рамкы

str. 66

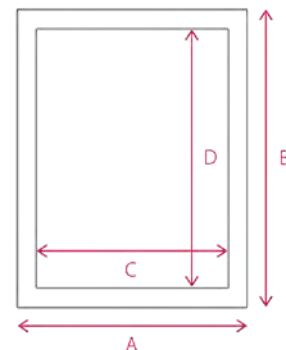

ID	A (mm)	B (mm)	C (mm)	D (mm)	Box	Box	EAN
RPA4AL	243	330	210	297	1	10	5 902198 795544
RPA3AL	330	455	297	420	1	10	5 902198 795551
RPB2AL	535	735	500	700	1	10	5 902198 795568
RP1A5	00	00	148	210	1	10	5 903273 4017223

Stojak na ulotki
Leaflet stand
Prospekthalter aus Metall mit einem Aluminiumrahmen
Стойка для буклетов

str. 65

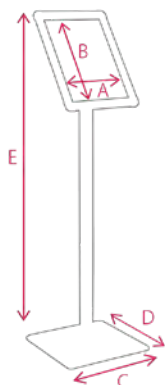

ID	A (mm)	B (mm)	C (mm)	D (mm)	E (mm)	Box	Box	EAN
STUA4P	210	297	283	283	1000	1	1	5 902198 795520
STUA3P	297	420	283	283	1310	1	1	5 902198 795537

Tablice stalowe nierdzewne magnetyczne
Stainless steel and magnetic boards
Edelstahl-Magnetwände
Металлические магнитные доски

str. 67

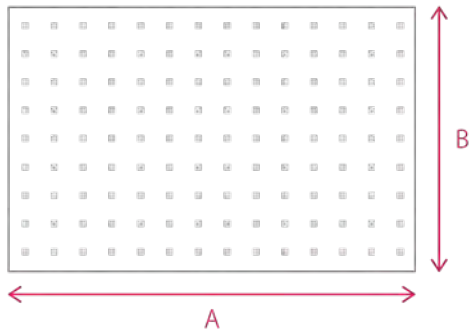

ID	A (mm)	B (mm)	Box	Box	EAN
TM50x35BR/CZ	500	350	1	4	5 902198 790327
TM50x35BR/S	500	350	1	4	5 902198 790341

Antyramy szklane
Glass clip frame
Glas-Wechselrahmen
Стекланные рамки-клип

str. 68

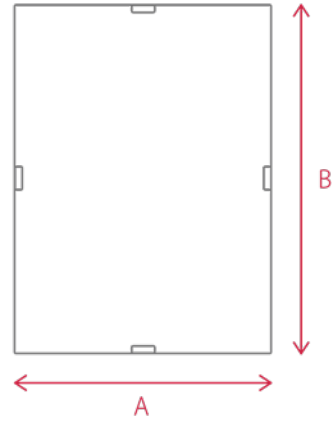

ID	A (mm)	B (mm)	Box	Box	EAN
ANS9x13	90	130	1	24	5 907377 379058
ANS10x15	100	150	1	24	5 907377 378686
ANS13x18	130	180	1	24	5 907377 378709
ANS15x21	150	210	1	24	5 907377 378723
ANS21x29,7	210	297	1	24	5 907377 378747
ANS28x35	280	350	1	12	5 907377 378761
ANS29,7x42	297	420	1	12	5 907377 378785
ANS30x40	300	400	1	12	5 907377 378808
ANS40x60	400	600	1	6	5 907377 378822
ANS50x70	500	700	1	6	5 907377 378846
ANS60x80	600	800	1	6	5 907377 378860
ANS70x100	700	1000	1	6	5 907377 378884

Antyramy plexi
Plexi clip frame
Plexiglas-Wechselrahmen
Рамка клип-плекси

str. 69

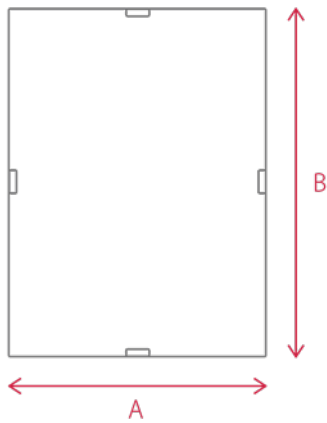







ID	A (mm)	B (mm)	Box	Box	EAN
ANP21x29,7	210	297	1	24	5 908219 709088
ANP30x40	300	400	1	12	5 908219 709163
ANP40x50	400	500	1	12	5 908219 709200
ANP50x70	500	700	1	6	5 908219 709262
ANP60x80	600	800	1	6	5 908219 709286
ANP70x100	700	1000	1	6	5 908219 709323

Płyn do czyszczenia tablic
Board cleaner





Flüssigkeit zum Reinigen trocken abwischbarer Magnetwände
Жидкость для очистки магнитных, лакированных
и керамических сухостираемых досок

str. 72

				
PM250	250 ml	12	-	
PM500	500 ml	12	-	









Extra silne magnesy do tablic szklanych
Extra strong magnets to use with glass boards
Extra starke Spezialmagnete für Glas-Boards
Супер сильные магниты для стеклянных досок

str. 72

				
MB20B4	10x10x4 mm	1	100	









Magnesy do tablic magnetycznych
Magnets to use with magnetic boards
Magnete
Магниты для досок

str. 72

				
MB21B6	f 30	1	24/288	
MB21B4	f 40	1	24/288	
MB20B6	f 20	1	24/288	
MB20B12	f 20	1	24/288	

Marker do tablic suchościernych, zaokrąglona końcówka
Whiteboard marker, bullet tip
Whiteboard-Marker, Rundspitze
Маркер для досок, конусообразный наконечник

str. 73

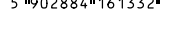





				
MB30/C	f15x138	1	12/72/864	
MB30/CZ	f15x138	1	12/72/864	
MB30/N	f15x138	1	12/72/864	
MB30/ZI	f15x138	1	12/72/864	
MB30W4	f15x138	1	20/240	





Marker do tablic suchościernych magnetycznych.
Marker with a sponge and a magnet.
Boardmarker zur Beschriftung trocken abwischbarer Magnetwände.
Маркер для магнитных досок.

str. 73

Gąbka magnetyczna
Magnetic sponge
Magnethaftender Trockenwischer
Магнитная губка

str. 73

				
MMG		1	80	

			
GM1	1	24	

Uchwyt magnetyczny na markery
Magnetic holder
Whiteboard markerhalter
Держатель для маркеров

str. 74

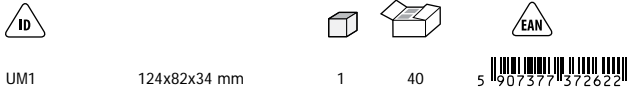

Pinezki do tablic korkowych i filcowych
Pushpins to use with cork and felt boards
Pinnadeln für Korkboards und Filz-Pinnwände
Кнопки для пробковых и текстильных досок

str. 74

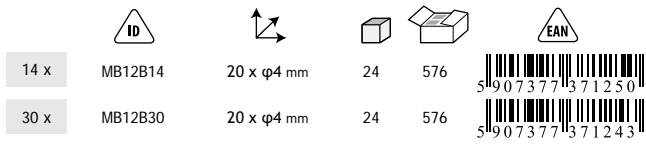

Pinezki do tablic korkowych i filcowych
Pushpins to use with cork and felt boards
Pinnadeln für Korkboards und Filz-Pinnwände
Кнопки для пробковых и текстильных досок

str. 74



Kreda kolorowa lub biała do tablic
Colored or white chalk for boards
Farbige oder Weiße Kreide für Tafeln
Цветной или белый мел для досок

str. 75

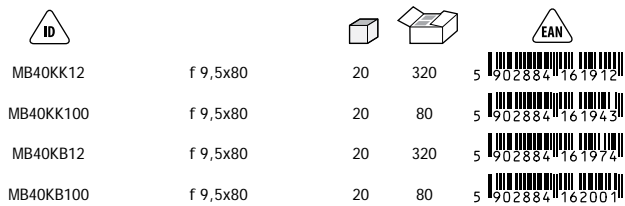

Kółka plastikowe do tablic moderacyjnych
Plastic castors for moderation boards
Kunststoffräder
Пластиковые колёса

str. 75

